

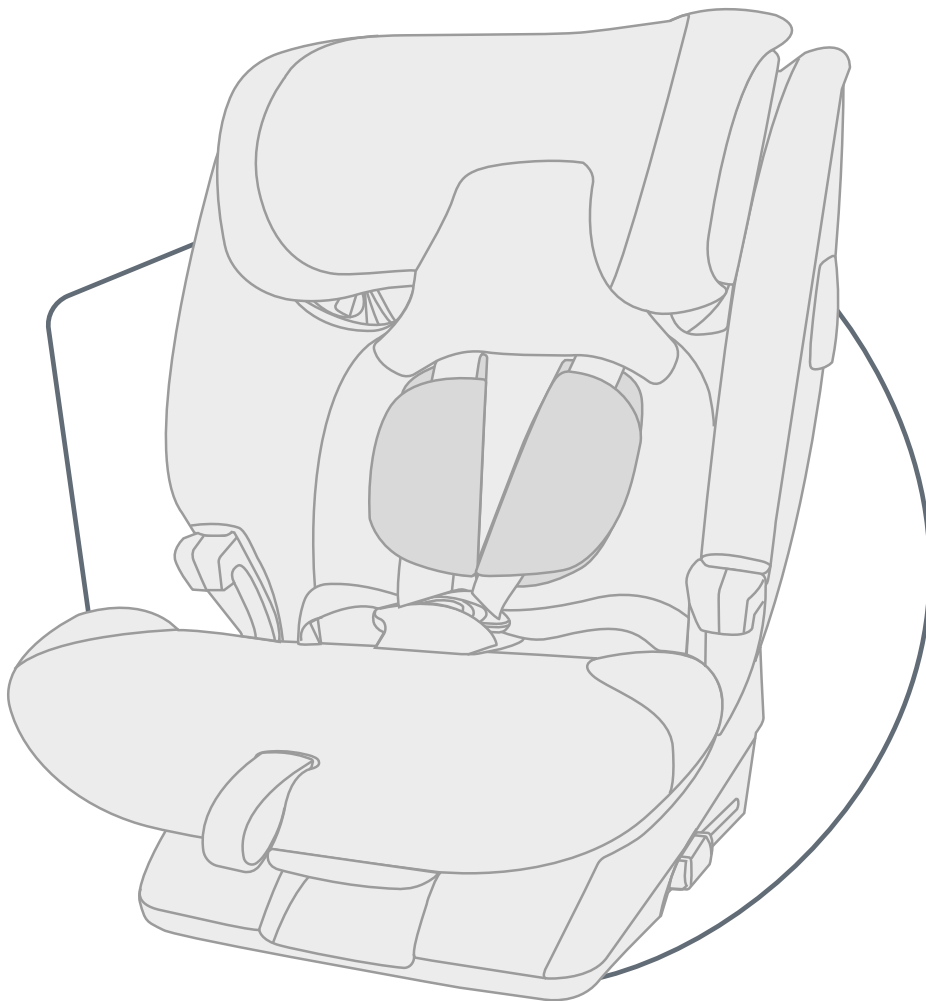

ADVANSAFIX PRO

MODE D'EMPLOI



FR

BRITAX RÖMER Child Safety EMEA

www.britax-roemer.com | contact@britax.com

Table des matières

1	Explication des symboles.....	3	7.2	Housse.....	29
2	Sécurité.....	4	7.3	Rembourrages d'épaule.....	30
2.1	Mode d'emploi.....	4	7.4	Dépannage.....	31
2.2	Utilisation prévue.....	4	8	Stockage et mise au rebut.....	32
2.3	Mauvaise utilisation.....	4	8.1	Stockage.....	32
2.4	Consignes de sécurité.....	4	8.2	Mise au rebut.....	32
3	Réglages.....	6			
3.1	Régler l'appuie-tête.....	6			
3.2	Régler l'angle du siège.....	7			
3.3	SICT.....	7			
3.4	XP-PAD.....	8			
4	Utilisation dans le véhicule.....	10			
4.1	Types de fixation A et B.....	10			
4.2	Sécuriser le siège enfant A (76 - 105 cm).....	10			
4.3	Débloquer le siège enfant A (76 - 105 cm).....	13			
4.4	Sécuriser le siège enfant B1 (100 - 150 cm)....	14			
4.5	Débloquer le siège d'enfant B1 (100 - 150 cm)	16			
4.6	Assurer le siège enfant B2 (100 - 150 cm).....	17			
4.7	Débloquer le siège enfant B2 (100 - 150 cm)...	19			
5	Attacher et détacher la ceinture.....	20			
5.1	Attacher l'enfant A (76 - 105 cm).....	20			
5.2	Vérifier avant chaque trajet A (76 - 105 cm)....	20			
5.3	Détacher l'enfant A (76 - 105 cm).....	21			
5.4	Attacher l'enfant B (100 - 150 cm).....	21			
5.5	Vérifier avant chaque trajet B (100 - 150 cm)..	22			
5.6	Détacher l'enfant B (100 - 150 cm).....	22			
6	Changement de type de fixation.....	23			
6.1	Passage au type de fixation B (100 - 150 cm).	23			
6.2	Conversion au type de fixation A (76 - 105 cm).....	25			
7	Nettoyage et entretien.....	28			
7.1	Fermeur de ceinture.....	28			

1 Explication des symboles

Avertissements

Dans ce mode d'emploi, des avertissements sont utilisés pour attirer l'attention sur des situations potentiellement dangereuses. Les avertissements vous informent sur les points suivants :

- Niveau de danger,
- Nature et source du danger,
- Conséquences en cas de non-respect,
- Mesures de sûreté.

Les avertissements sont présentés comme suit :

AVERTISSEMENT

Nature et source du danger

Conséquences en cas de non-respect

► Mesures de sûreté

Niveau de danger	Signification
DANGER	Indique des situations dangereuses qui, si elles ne sont pas évitées, peuvent entraîner des blessures graves ou la mort.
AVERTISSEMENT	Indique une situation dangereuse qui, si elle n'est pas évitée, peut entraîner des blessures graves ou la mort.
PRUDENCE	Indique une situation dangereuse qui, si elle n'est pas évitée, peut entraîner des blessures légères à modérées.
REMARQUE	Indique les opérations qui peuvent entraîner des dommages matériels.

Images et symboles

 Indique des informations importantes.

Étape d'action unique

► ...

Étape d'action

1. Vous demande d'agir.
2. Séquence définie d'étapes d'action.
3. ...

Résultat de l'action

- ✓ Vous trouverez ici le résultat d'une succession d'étapes d'action.

2 Sécurité

2.1 Mode d'emploi

Le présent mode d'emploi fait partie intégrante du produit et contribue à son utilisation en toute sécurité. Le non-respect de celui-ci peut entraîner des blessures graves ou mortelles. En cas de doute, n'utilisez pas le produit et contactez immédiatement votre revendeur spécialisé.

- ▶ Lisez le mode d'emploi.

2.2 Utilisation prévue

Ce produit est conçu, testé et homologué conformément aux exigences de la norme UN R129/03.

Ce produit est destiné à sécuriser un enfant dans le véhicule. Il est homologué pour les indications suivantes :

Désignation	Valeur
Taille	À partir de 15 mois et 76– 150 cm
Poids	≤ 22 kg

Utilisez ce produit sur des sièges de véhicule face à la route.

i Ce produit est notamment disponible dans les collections STYLE et LUX. Les produits de cette collection sont fournis avec un insert confort. Cet insert confort peut être utilisé en option. Conformez-vous au mode d'emploi séparé de l'insert confort. Pour ouvrir le mode d'emploi, scannez le code QR situé au verso de l'insert confort.

2.3 Mauvaise utilisation

⚠ AVERTISSEMENT

Risque de blessure dû à une modification

Ce produit perd son homologation dès que vous réalisez des modifications.

- ▶ Ne modifiez **pas** ce produit, les composants du produit ou les accessoires.
 - ▶ N'utilisez **pas** le produit s'il a été modifié.
 - ▶ Les autocollants sur le produit sont une partie importante du produit. Ne retirez **pas** les autocollants.
-
- ▶ N'utilisez pas le produit comme un jouet.
 - ▶ N'utilisez pas le produit comme siège en dehors du véhicule.
 - ▶ Utilisez uniquement les points de fixation porteurs pour sécuriser le siège enfant qui sont décrits dans ce mode d'emploi et sont marqués sur le produit.
 - ▶ Ne fixez jamais le produit avec une ceinture 2 points.

- ▶ Veillez à ne pas coincer le produit entre des objets durs (porte de voiture, rails de siège, etc.).
- ▶ Maintenez le produit à l'écart de l'humidité, des liquides, de la poussière et du brouillard salin.
- ▶ Ne posez pas d'objets lourds sur le produit.
- ▶ Ne lubrifiez ou n'huilez jamais aucune partie du produit.
- ▶ Les housses de siège de voiture sensibles peuvent être endommagées. Utilisez le support de siège enfant Britax Römer. Il est disponible séparément.

2.4 Consignes de sécurité

⚠ AVERTISSEMENT

Risques de blessure liés à un produit endommagé

En cas d'accident, ce produit peut éventuellement avoir été endommagé bien que ce ne soit pas immédiatement visible. Si un autre accident a lieu, des blessures graves peuvent en résulter.

- ▶ N'utilisez jamais un produit endommagé.
- ▶ Remplacez le produit à la suite d'un accident.
- ▶ Le produit peut être endommagé en cas de mauvaise manipulation (par ex. si le produit tombe par terre).
- ▶ Faites contrôler un produit endommagé par Britax Römer.
- ▶ Vérifiez régulièrement que toutes les pièces importantes ne sont pas endommagées.
- ▶ Assurez-vous que tous les composants mécaniques sont en parfait état de fonctionnement.

⚠ AVERTISSEMENT

Danger de brûlures dues à des composants chauds

Les composants du produit peuvent s'échauffer en raison de l'exposition à la lumière du soleil. La peau des enfants est fragile et risque de subir des lésions.

- ▶ Protégez le produit de la lumière directe intense du soleil lorsqu'il n'est pas utilisé.

⚠ AVERTISSEMENT

Danger de mort par exposition à la chaleur ou au froid

L'exposition prolongée des enfants à une chaleur ou un froid intense peut entraîner des blessures, voire la mort.

- ▶ Ne laissez jamais les enfants sans surveillance dans le véhicule.

⚠ AVERTISSEMENT

Risque de blessure en montant ou en descendant du véhicule

Il peut être dangereux de se trouver en dehors du véhicule, du côté de la route.

- ▶ Sécurisez le produit et retirez-le depuis le côté du trottoir.
- ▶ Sécurisez et retirez l'enfant depuis le côté trottoir.

⚠ AVERTISSEMENT

Risque de blessure par des objets non attachés

En cas de freinage d'urgence ou d'accident, les objets et personnes non attachés risquent de blesser les autres passagers.

- ▶ Fixez le produit uniquement de la manière décrite dans le mode d'emploi.
- ▶ Fixez les dossiers des sièges du véhicule (par exemple, enclenchez la banquette arrière rabattable).
- ▶ Sécurisez ou retirez tous les objets lourds ou à arêtes vives dans le véhicule.
- ▶ Assurez-vous que le produit est toujours bien fixé dans le véhicule, même lorsque l'on ne transporte pas d'enfant.
- ▶ Assurez-vous qu'aucun objet ne jonche l'espace pour les pieds.

⚠ AVERTISSEMENT

Risque de blessure en cas de mauvais passage de la ceinture

La position de la boucle de ceinture de sécurité **3** affecte la fonction de protection du siège pour enfant. Si la boucle de ceinture de sécurité **3** se trouve dans ou devant le guide de ceinture vert foncé **4**, ce siège n'est pas adapté.

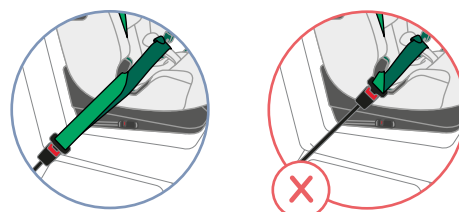
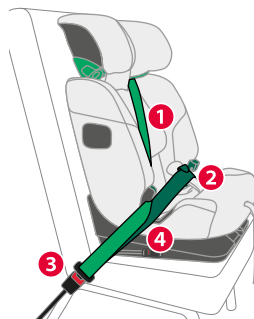

- ▶ Assurez-vous que la sangle diagonale **1** et la ceinture ventrale **2** se trouvent sur le guide de ceinture vert foncé **4**.
- ▶ Si la boucle de ceinture de sécurité **3** se trouve dans ou devant le guide de ceinture vert foncé **4**, sélectionnez un autre siège.

3 Réglages

3.1 Régler l'appuie-tête

❗ Le réglage de l'appuie-tête dépend du type de fixation (cf. "Types de fixation A et B", page 10).

3.1.1 Régler l'appuie-tête A (76– 105 cm)

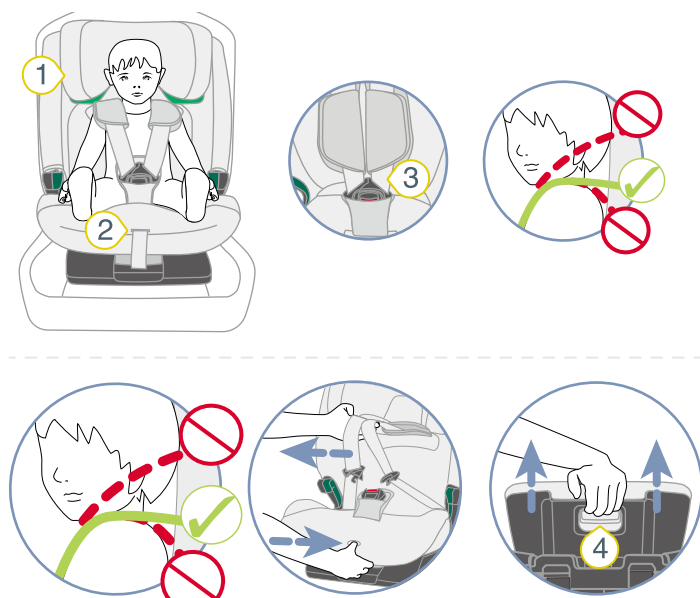

- ❶ Appuie-tête
- ❷ Bouton de réglage
- ❸ Bretelles
- ❹ touche de déverrouillage

1. Vérifiez que l'appuie-tête 1 est réglé à la taille de l'enfant.

❗ L'appuie-tête est correctement réglé lorsque la sortie des bretelles se trouve à la hauteur des épaules de l'enfant. Un écart de 3 cm maximum est autorisé. Néanmoins, Britax Römer recommande de régler la sortie des bretelles à la hauteur des épaules de l'enfant.

► Si l'appuie-tête n'est **pas** correctement réglé, suivez les étapes suivantes.

2. Pour desserrer les bretelles, appuyez sur le bouton de réglage 2 et tirez simultanément les deux-bretelles 3 vers l'avant.

❗ Les rembourrages d'épaule ne sont **pas** reliés aux bretelles. Si vous tirez sur les rembourrages d'épaule, les bretelles ne se desserrent **pas**. Tirez uniquement sur les bretelles.

3. Maintenez la touche de déverrouillage 4 enfoncée et déplacez l'appuie-tête 1 jusqu'à la bonne hauteur d'épaules.

4. Vérifiez que l'appuie-tête 1 est correctement enclenché en poussant l'appuie-tête 1 vers le bas.

✓ L'appuie-tête 1 est réglé à la taille de l'enfant.

✓ L'appuie-tête 1 est enclenché.

3.1.2 Régler l'appuie-tête B (100– 150 cm)

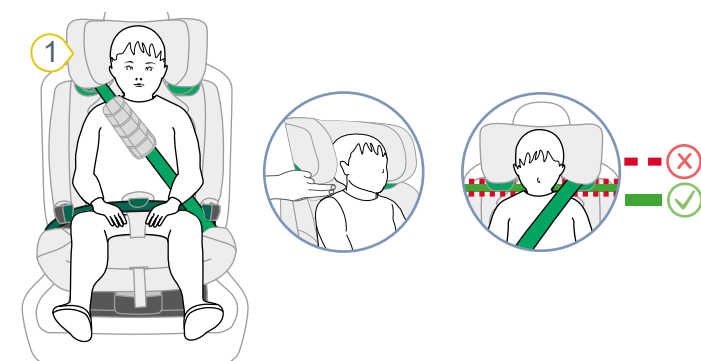

- ❶ Appuie-tête
- ❷ touche de déverrouillage

❗ L'appuie-tête est doté d'un système de blocage. Ce système de blocage est valable pour un enfant mesurant env. 125 cm. Vous pouvez activer la zone supérieure d'env. 125 cm à 150 cm (cf. "Activer la zone supérieure", page 6).

1. Vérifiez que l'appuie-tête 1 est réglé à la taille de l'enfant.

❗ Si l'appuie-tête est situé deux doigts au-dessus de la hauteur des épaules de l'enfant, il est alors correctement réglé.

► Si l'appuie-tête n'est pas correctement réglé, suivez les étapes suivantes.

2. Maintenez la touche de déverrouillage 2 enfoncée et déplacez l'appuie-tête 1 jusqu'à la bonne hauteur d'épaules.

3. Vérifiez que l'appuie-tête 1 est correctement enclenché en poussant l'appuie-tête 1 vers le bas.

✓ L'appuie-tête 1 est réglé à la taille de l'enfant.

✓ L'appuie-tête 1 est enclenché.

3.1.3 Activer la zone supérieure

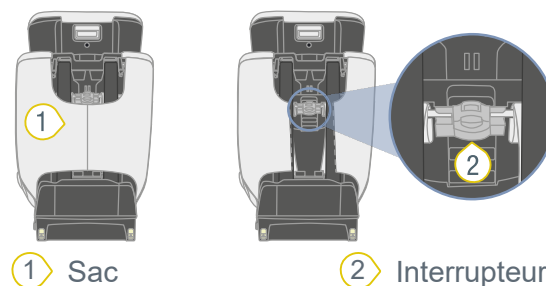

- ❶ Sac
- ❷ Interrupteur

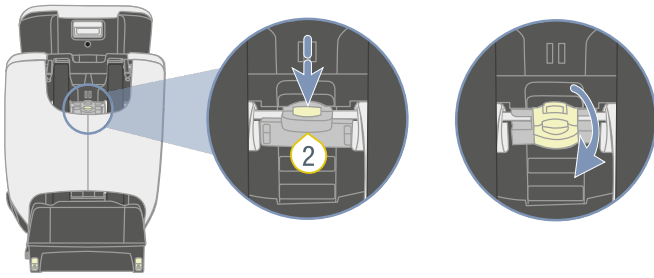

1. Sortez l'appui-tête au maximum.
 2. Maintenez la touche de l'interrupteur **2** enfoncée.
 3. Faites basculer l'interrupteur **2** vers le haut.
- ✓ L'interrupteur **2** est enclenché dans la position supérieure.

① L'appui-tête peut être réglé pour un enfant mesurant entre env. 125 cm et 150 cm (cf. "Régler l'appui-tête", page 6).

3.2 Régler l'angle du siège

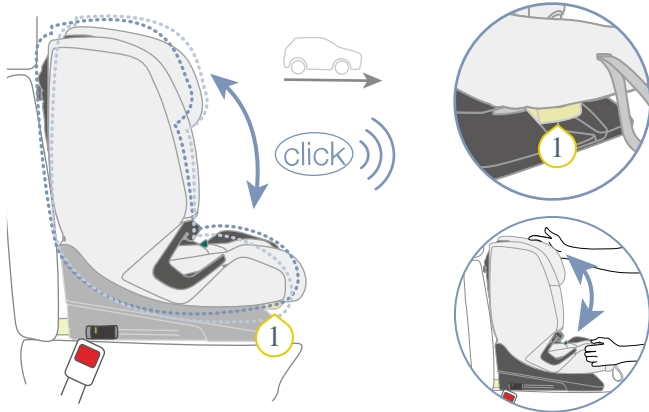

- ① Poignée de réglage

① La coque peut être inclinée selon divers angles.

1. Tirez la poignée de réglage **1** vers l'avant et faites glisser la coque dans la position désirée.
- ✓ La coque s'enclenche de manière audible.
2. Vérifiez si la coque est enclenchée en tirant dessus.

① Pour les types de fixation **B1** et **B2** (cf. "Types de fixation A et B", page 10) : si vous modifiez l'angle d'assise, la ceinture de sécurité peut se détendre. Assurez-vous que la ceinture est bien tendue.

3.3 SICT

① SICT (Side Impact Cushion Technology) réduit les forces qui agissent sur l'enfant en cas de collision latérale. Plus l'élément SICT est proche de la porte du véhicule, plus l'effet de protection est élevé.

① L'élément SICT est indépendant du type de fixation. Dans les illustrations suivantes, le type de fixation A est présenté pour des raisons de simplicité.

3.3.1 Fixer l'élément SICT

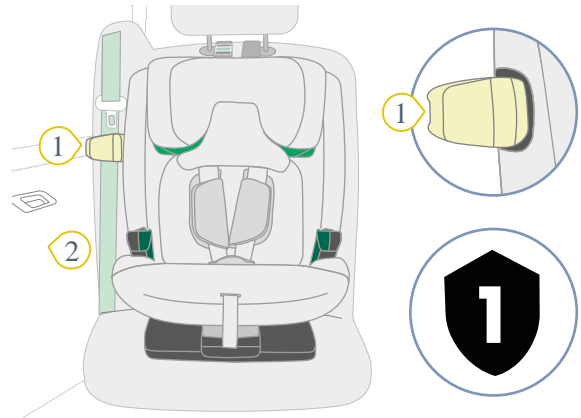

- ① Élément SICT ② Porte du véhicule

1. Positionnez l'élément SICT **1** sur le côté du siège enfant.

① Choisissez le côté du siège enfant le plus proche de la porte du véhicule.

Le **symbole de plaque** portant le numéro **1** de l'élément SICT pointe vers le **symbole de plaque** du point de fixation SICT sur le siège enfant.

2. Faites glisser l'élément SICT **1** sur le point de fixation SICT.
3. Vérifiez la distance entre l'élément SICT **1** et la porte du véhicule **2**.

REMARQUE

Dommmages matériels causés par un élément SICT

Dans de rares cas, l'espace entre le siège du véhicule et la porte du véhicule est si réduit que l'élément SICT touche la porte du véhicule. Lorsque la porte du véhicule est fermée, elle peut être rayée.

- Fermez la porte du véhicule avec précaution.
- Assurez-vous que l'élément SICT ne touche **pas** la porte du véhicule.
- Ne fermez **pas** complètement la porte du véhicule si l'élément SICT touche la porte du véhicule.

4. Si l'élément SICT 1 touche la porte du véhicule 2, réduisez la distance de l'élément SICT 1 (cf. "Réduire la distance", page 8).

ⓘ Si l'élément SICT ne touche **pas** la porte du véhicule, vous n'avez **pas** besoin d'effectuer d'autres opérations.

3.3.2 Réduire la distance

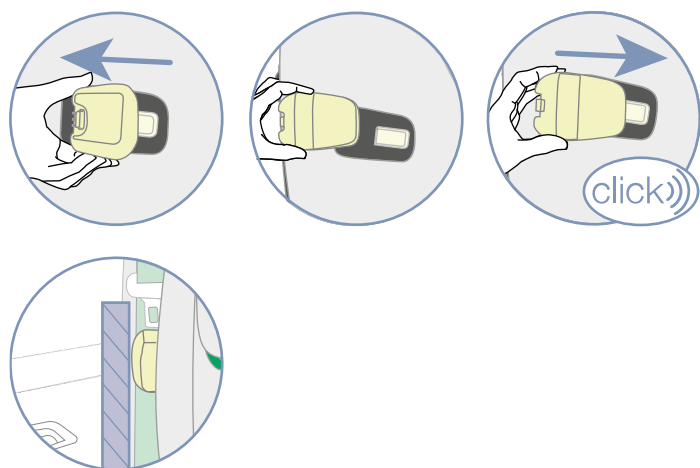
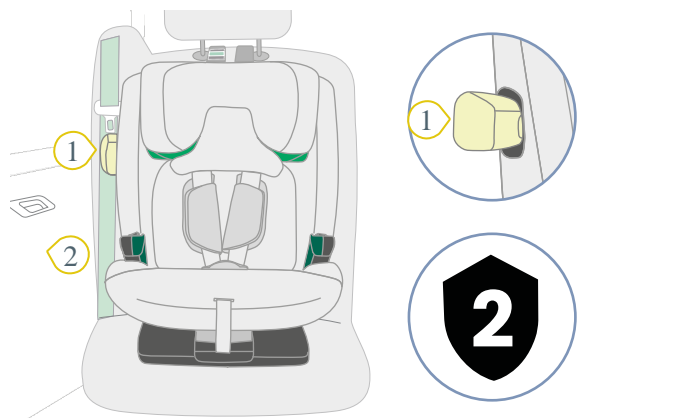

① Élément SICT ② Porte du véhicule

- Faites glisser l'élément SICT 1 du point de fixation SICT.

ⓘ Pour détacher l'élément SICT du siège pour enfant, il vous faut une force relativement importante. Saisissez l'élément SICT près du siège pour enfants.
- Positionnez l'élément SICT 1 sur le côté du siège enfant.

ⓘ Le **symbole de plaque** portant le numéro 2 de l'élément SICT pointe vers le **symbole de plaque** du point de fixation SICT sur le siège enfant.
- Faites glisser l'élément SICT 1 sur le point de fixation SICT.
- Vérifiez la distance entre l'élément SICT 1 et la porte du véhicule 2.

REMARQUE

Dommmages matériels causés par un élément SICT

Dans de rares cas, l'espace entre le siège du véhicule et la porte du véhicule est si réduit que l'élément SICT touche la porte du véhicule. Lorsque la porte du véhicule est fermée, elle peut être rayée.

- Fermez la porte du véhicule avec précaution.
- Assurez-vous que l'élément SICT ne touche **pas** la porte du véhicule.
- Ne fermez **pas** complètement la porte du véhicule si l'élément SICT touche la porte du véhicule.

- Si l'élément SICT 1 continue de toucher la porte du véhicule 2, retirez l'élément SICT (cf. "Supprimer un élément SICT", page 8).

ⓘ Si l'élément SICT ne touche **pas** la porte du véhicule, vous n'avez **pas** besoin d'effectuer d'autres opérations.

3.3.3 Supprimer un élément SICT

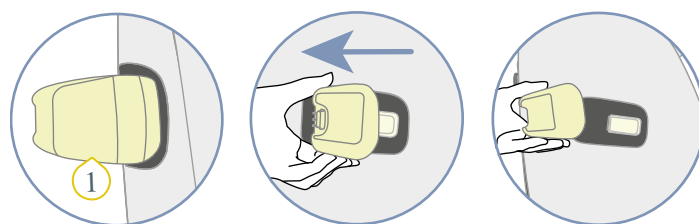

① Élément SICT

- N'utilisez pas l'élément SICT 1 sur le siège du véhicule choisi.
- Faites glisser l'élément SICT 1 du point de fixation SICT.

ⓘ Pour détacher l'élément SICT du siège pour enfant, il vous faut une force relativement importante. Saisissez l'élément SICT près du siège pour enfants.
- Conservez l'élément SICT 1.
- Respectez les consignes de stockage (cf. "Stockage", page 32).

3.4 XP-PAD

ⓘ Le XP-PAD réduit les forces qui s'exercent sur les vertèbres cervicales de l'enfant en cas d'accident.

ⓘ Le XP-PAD ne peut être utilisé que pour les types de sauvegarde B1 et B2. (cf. "Types de fixation A et B", page 10).

❗ Le siège pour enfant est homologué pour une utilisation avec ou sans XP-PAD. Ce guide décrit comment sécuriser l'enfant avec le XP-PAD. Si vous avez des questions, n'hésitez pas à nous contacter. (cf. "Contact").

3.4.1 Fixer le XP-Pad

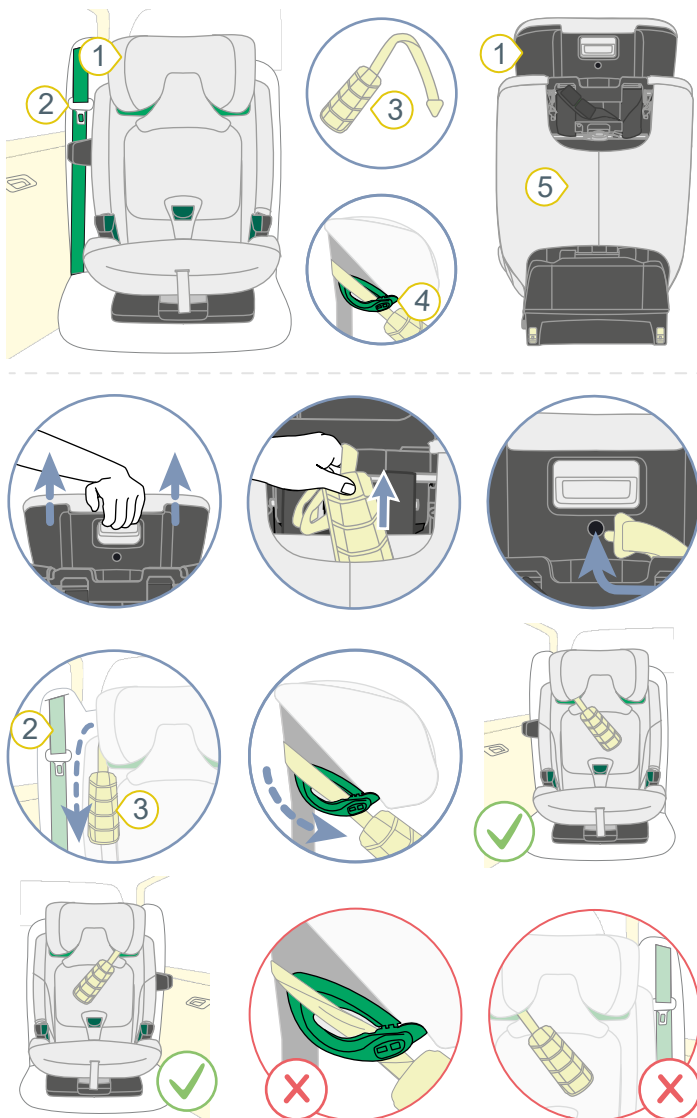

- ① Appui-tête
- ② Ceinture de sécurité du véhicule
- ③ XP-PAD
- ④ Support de ceinture vert clair
- ⑤ Sac

1. Tirez l'appui-tête 1 au maximum vers le haut.
2. Retirez le XP-Pad 3 de son sac 5.
3. Fixez le XP-Pad 3 à l'arrière de l'appui-tête.
4. Placez le XP-Pad 3 sur le côté de la ceinture de sécurité du véhicule 2.
5. Insérez la ceinture du XP-Pad 3 dans le support de ceinture vert clair 4.
6. Assurez-vous que la ceinture se trouve entièrement et sans torsion dans le support de ceinture 4.

3.4.2 Supprimer le XP-Pad

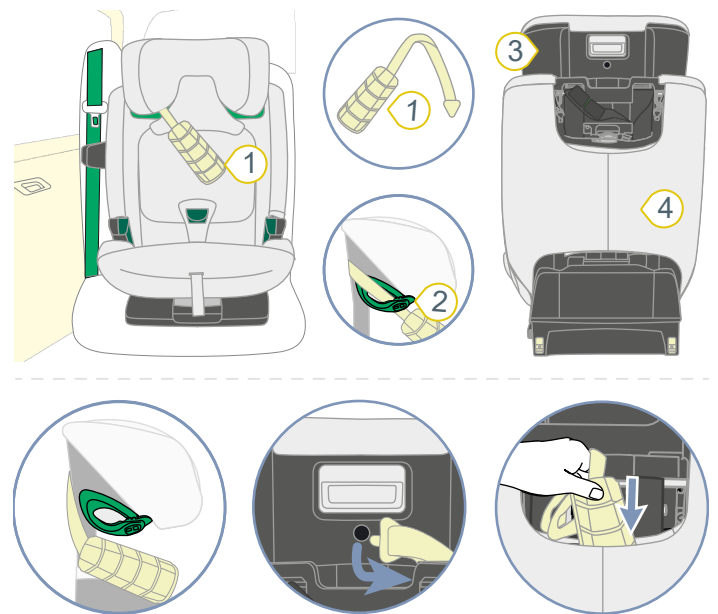

- ① XP-PAD
- ② Support de ceinture vert clair
- ③ Appui-tête
- ④ Sac

1. Faites passer la ceinture du XP-Pad 1 hors du support de ceinture vert clair 2.
2. Retirez le XP-Pad 1 de l'arrière de l'appui-tête 3.
3. Rangez le XP-Pad 1 dans le sac 4.

4 Utilisation dans le véhicule

4.1 Types de fixation A et B

ⓘ Ce siège pour enfant est homologué pour les enfants mesurant entre 76 cm et 150 cm. Pour que l'enfant soit sécurisé de manière optimale, il existe deux types de fixation **A** et **B**. Chaque type de fixation a été conçu pour une plage de taille définie. Fixez le siège enfant en fonction de la taille de l'enfant à sécuriser.

Taille de l'enfant	Type de fixation
76 cm - 105 cm À partir de 15 mois Poids corporel maximal de 22 kg	A
100 cm - 150 cm	B

ⓘ Ce produit est livré avec la configuration de type de fixation **A**. Si vous souhaitez utiliser le type de fixation **B**, vous devez changer de type de fixation (cf. "Changement de type de fixation", page 23).

4.1.1 Type de fixation A (76 - 105 cm)

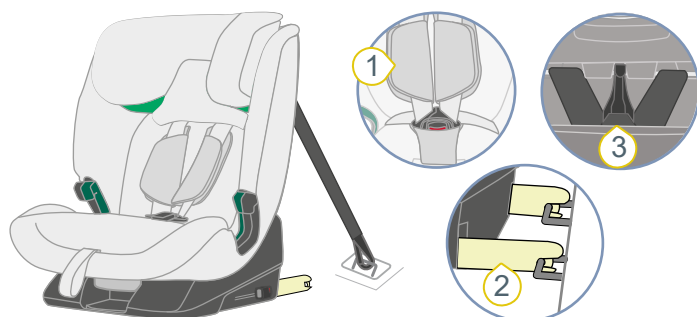

- ① Ceinture à 5 points
- ② ISOFIX
- ③ TopTether

Dans le cas du type de fixation **A**, l'enfant est attaché dans le siège pour enfant à l'aide d'une ceinture à 5 points **1**. Le siège pour enfant est fixé sur le siège du véhicule avec ISOFIX **2** et TopTether **3**.

4.1.2 Type de fixation B (100 - 150 cm)

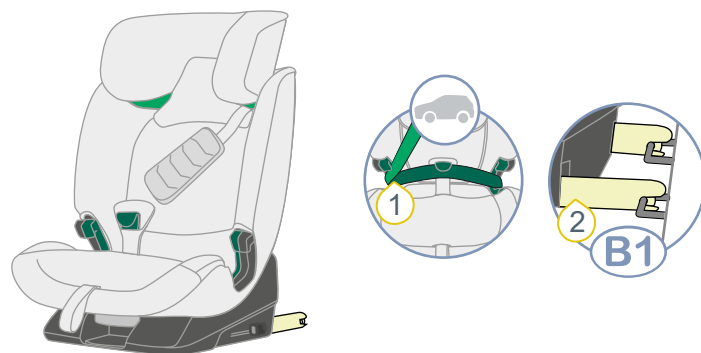

- ① Ceinture à 3 points
- ② ISOFIX

Avec le type de fixation **B**, l'enfant est attaché dans le siège pour enfant à l'aide de la ceinture à 3 points **1** du siège du véhicule. Si votre véhicule est équipé d'ISOFIX **2**, vous pouvez également fixer le siège enfant avec ISOFIX **2**.

Type de fixation	Caractéristique
B1	Ceinture à 3 points et ISOFIX
B2	Ceinture à 3 points

ⓘ Britax Römer recommande le type de fixation **B1**.

4.2 Sécuriser le siège enfant A (76 - 105 cm)

4.2.1 Choisir un siège

1. Sélectionnez un siège adapté.
 - Les sièges de véhicule avec l'homologation i-Size sont appropriés.
- ⓘ Dans de rares cas, le réglage du siège enfant est limité sur les sièges de véhicules homologués i-Size.

- Les sièges de véhicules équipés d'un étrier de fixation ISOFIX qui ont été contrôlés et approuvés par nous sont adaptés. Vous pouvez les trouver dans notre liste de types à l'adresse www.britax-roemer.com.
- Seuls les sièges de véhicule orientés dans le sens de la marche sont homologués.

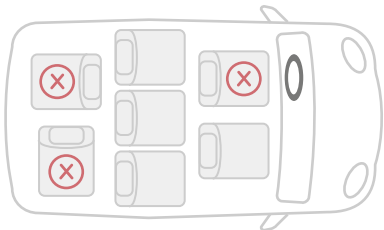

2. Respectez et suivez le manuel du véhicule.

i Britax Römer recommande de positionner les sièges du véhicule comme suit.

En cas d'utilisation sur un siège avant :

- ▶ Poussez le siège avant aussi loin que possible vers l'arrière.

En cas d'utilisation sur la banquette arrière :

- ▶ Poussez la banquette arrière aussi loin que possible vers l'arrière.
- ▶ Poussez le siège avant vers l'avant autant que possible.

4.2.2 Préparer TopTether

⚠ AVERTISSEMENT

Risque de blessure en raison d'un TopTether non sécurisé

La sécurité du siège enfant est garantie si le TopTether est fixé à un point d'ancrage TopTether homologué à l'aide du crochet à déclic. Le non-respect de cette consigne peut entraîner des blessures graves, voire mortelles.

- ▶ Utiliser exclusivement un point d'ancrage pour TopTether approuvé par le constructeur du véhicule.
- ▶ Ne **jamais** utiliser de crochets à bagages pour sécuriser le TopTether.
- ▶ Consulter et suivre le manuel du véhicule.
- ▶ Les points d'ancrage pour TopTether sont indiqués par le symbole suivant dans le véhicule.

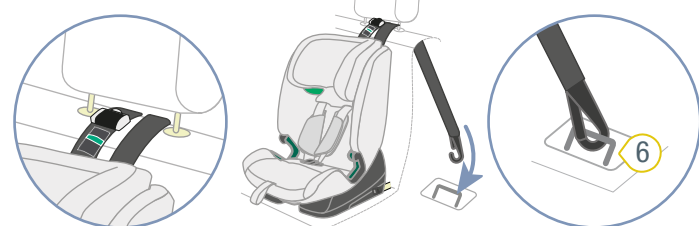
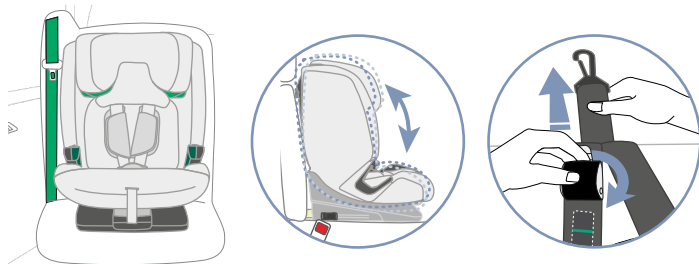
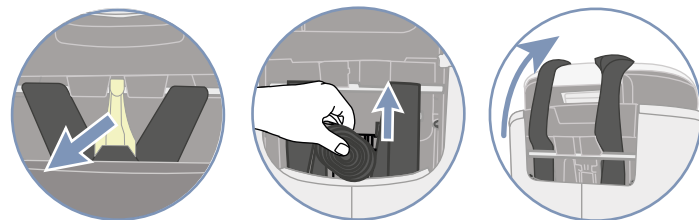
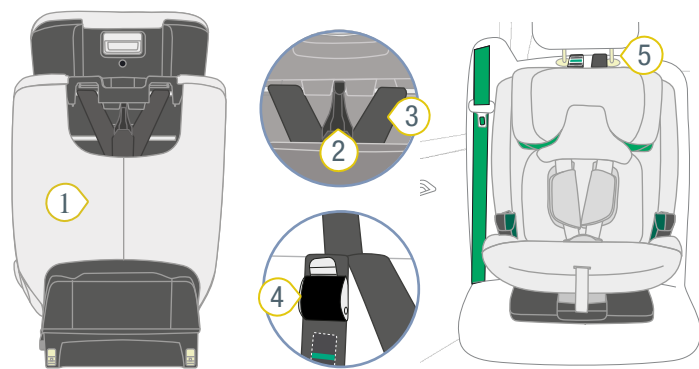

- | | |
|--------------------|--|
| ① Sac | ④ Languette en métal |
| ② Crochet à déclic | ⑤ Montants de l'appui-tête du véhicule |
| ③ Ceinture | ⑥ Point d'ancrage |

1. Décrochez le crochet à déclic **2** du TopTether de l'arrière du siège enfant.
2. Retirez la ceinture **3** du sac **1**.
3. Placez la ceinture **3** sur le siège enfant.
4. Placez le siège enfant sur le siège que vous souhaitez dans le véhicule dans le sens de la marche.
5. Ajustez l'angle du dossier au siège du véhicule.
6. Rallongez la ceinture **3** en repoussant la languette métallique **4** de la ceinture **3** et en tirant sur le crochet à déclic **2**.
7. Introduisez le crochet à déclic **2** au milieu entre les montants de l'appui-tête du véhicule **5**.

i L'espace entre le siège du véhicule et le siège enfant doit être le plus petit possible.

i Si l'appui-tête est intégré au siège du véhicule, faites passer le crochet à déclic et la ceinture devant l'appui-tête. Utilisez le côté le plus proche du point d'ancrage du véhicule.

8. Accrochez le crochet à déclic 2 au point d'ancrage 6 du véhicule.

ⓘ En fonction du véhicule, le point d'ancrage peut se trouver sur le siège du véhicule ou dans le coffre. Respectez et suivez le manuel du véhicule.

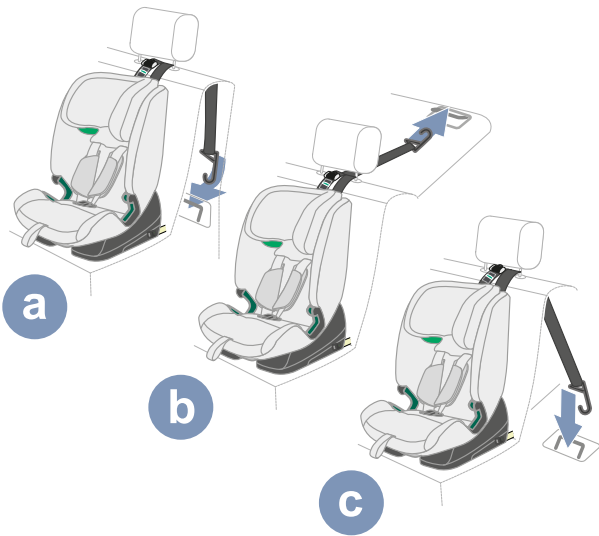

- ✓ Le crochet à déclic 2 est sécurisé par le point d'ancrage.
- ✓ Le TopTether est prêt.

4.2.3 Fixer ISOFIX

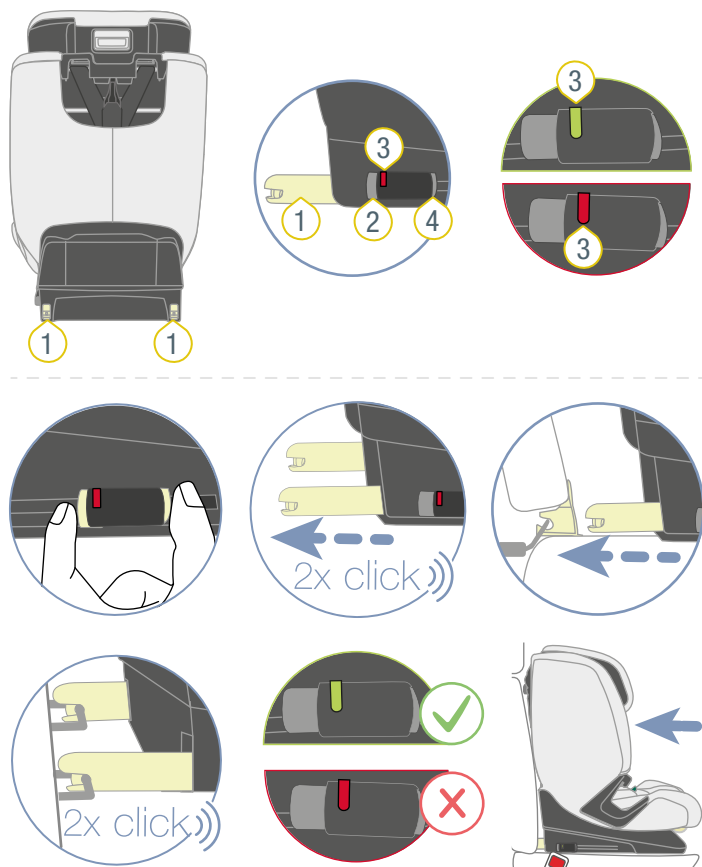

- ① Bras à encliquer ISOFIX
- ② Bouton de déverrouillage
- ③ Indicateur ISOFIX
- ④ Bouton de verrouillage

1. Appuyez sur le bouton de verrouillage 4 et le bouton de déverrouillage 2 l'un contre l'autre et sortez au maximum le bras à encliquer ISOFIX 1.
 - ✓ Le bras à encliquer ISOFIX 1 s'enclenche de manière audible.
2. Repoussez le deuxième bras à encliquer ISOFIX 1 également au maximum.
 - ✓ Le second bras à encliquer ISOFIX 1 s'enclenche de manière audible.
 - ✓ Les deux bras à encliquer ISOFIX 1 sont sortis au maximum.
3. Connectez les bras à encliquer ISOFIX 1 aux étrier de fixation ISOFIX du siège du véhicule.

ⓘ Les bras à encliquer ISOFIX peuvent être rétractés lorsqu'ils sont enclenchés dans les étriers de fixation ISOFIX du siège du véhicule.

- ✓ Les deux bras à encliquer ISOFIX 1 s'enclenchent de manière audible.
- ✓ Les deux indicateurs ISOFIX 3 sont de couleur verte.

⚠ AVERTISSEMENT Risque de blessure en cas de siège enfant non verrouillé. Assurez-vous que les deux bras à encliquer ISOFIX sont complètement enclenchés. Les deux indicateurs ISOFIX doivent être de couleur verte.

4. Tendez le connecteur ISOFIX en poussant le siège enfant avec force dans le dossier du siège du véhicule.

TIP Plus la tension est élevée, plus l'effet protecteur est important.
5. Augmentez la tension du connecteur ISOFIX en exerçant une pression latérale sur l'avant du produit.

TIP Nous vous recommandons de pousser le produit alternativement vers la gauche et vers la droite.
6. Vérifiez que les bras à encliquer ISOFIX 1 se trouvent dans la même position.

ⓘ Les positions des bras à encliquer ISOFIX sont indiquées sur le produit par des numéros. Ces numéros se trouvent au-dessus des indicateurs ISOFIX. Les deux indicateurs ISOFIX doivent pointer vers le même numéro.

7. Vérifiez que les bras à encliquer ISOFIX 1 sont connectés aux étrier de fixation ISOFIX des deux côtés en tirant sur le siège enfant.
 - ✓ Si aucun des bras à encliquer ISOFIX 1 ne peut être libéré, alors les deux sont solidement connectés au véhicule.

4.2.4 Tendre TopTether

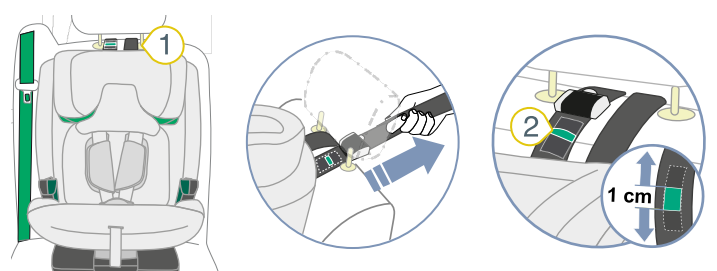

1. Assurez-vous que le TopTether 1 n'est pas coincé entre le siège enfant et le siège du véhicule.
2. Tendez le TopTether 1 en tirant sur la ceinture.
TIP Tendez le TopTether 1 jusqu'à ce que l'indicateur du TopTether 2 affiche la couleur verte sur la largeur d'un doigt.

4.2.5 Fixer l'élément SICT

- Fixez l'élément SICT (cf. "SICT", page 7).

4.3 Débloquer le siège enfant A (76 - 105 cm)

⚠ AVERTISSEMENT

Risque de blessure par des objets non attachés

En cas de freinage d'urgence ou d'accident, un siège enfant non fixé peut blesser les occupants du véhicule.

- Fixez toujours le siège enfant dans le véhicule, même si aucun enfant n'est transporté.

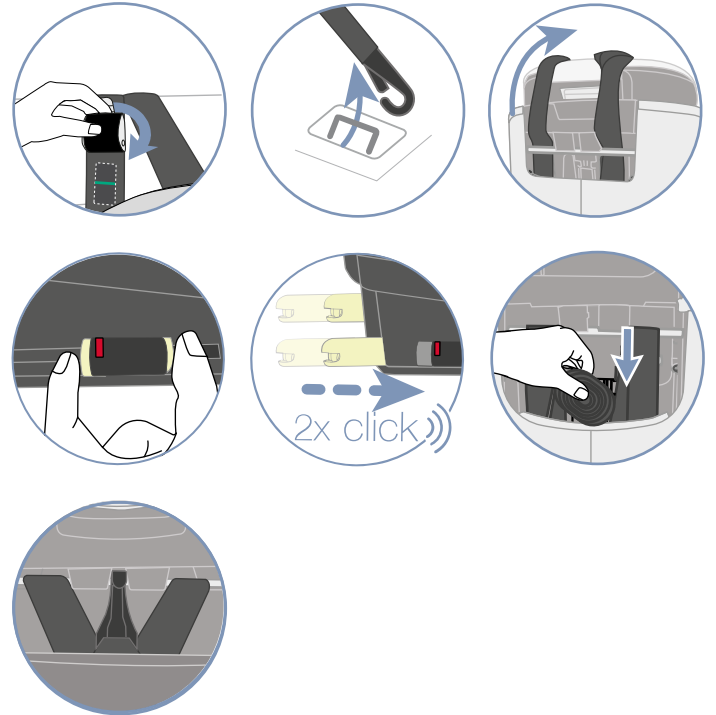
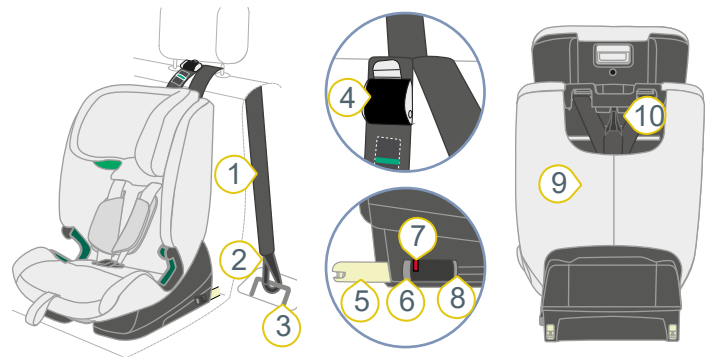

- | | |
|-----------------------------|----------------------------|
| ① Ceinture | ⑥ Bouton de déverrouillage |
| ② Crochet à déclic | ⑦ Indicateur ISOFIX |
| ③ Point d'ancrage | ⑧ Bouton de verrouillage |
| ④ Languette en métal | ⑨ Sac |
| ⑤ Bras à encliqueter ISOFIX | ⑩ Fixation ISOFIX |

1. Desserrez le TopTether en écartant la languette métallique 4 de la ceinture 1.
2. Décrochez le crochet à déclic 2 du point d'ancrage 3 du véhicule.
3. Placez le TopTether vers l'avant sur le siège enfant.
4. Appuyez sur le bouton de verrouillage 8 et le bouton de déverrouillage 6 l'un contre l'autre et repoussez le bras à encliqueter ISOFIX 5 dans la partie inférieure du siège.

ⓘ Si le bouton de déblocage ne peut pas être actionné, le bras à encliqueter ISOFIX n'est pas enclenché. Tirez sur le siège.

5. Repoussez le deuxième bras à encliqueter ISOFIX 5 également dans la partie inférieure du siège.

- ✓ Les deux bras à encliqueter ISOFIX et le véhicule sont protégés contre les dommages.
- 6. Rangez la ceinture **1** du TopTether dans la poche **9**.
- 7. Accrochez le crochet à déclic **2** du TopTether dans la fixation **10**.

4.4 Sécuriser le siège enfant B1 (100 - 150 cm)

4.4.1 Préparer le siège enfant

- ① Ce produit est livré avec la configuration de type de fixation **A**. Si vous souhaitez utiliser le type de fixation **B**, vous devez changer de type de fixation (cf. "Changement de type de fixation", page 23).

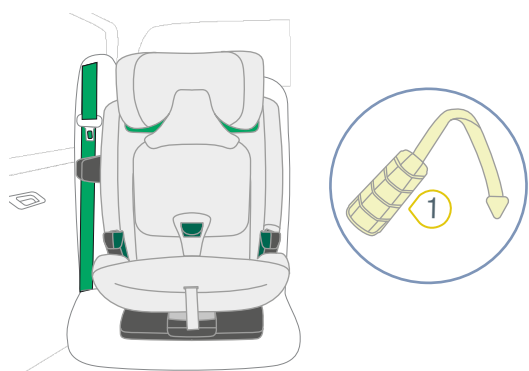

① XP-PAD

- ▶ Assurez-vous que le siège enfant est préparé pour le type de fixation **B** (cf. "Changement de type de fixation", page 23).
- ▶ Fixez le XP-Pad **1** au siège enfant ("XP-PAD").

4.4.2 Choisir un siège

1. Sélectionnez un siège adapté.
 - Les sièges de véhicule avec l'homologation i-Size sont appropriés.
- ① Dans de rares cas, le réglage du siège enfant est limité sur les sièges de véhicules homologués i-Size.

- Les sièges de véhicules équipés d'un étrier de fixation ISOFIX qui ont été contrôlés et approuvés par nous sont adaptés. Vous pouvez les trouver dans notre liste de types à l'adresse www.britax-roemer.com.
- Seuls les sièges de véhicule orientés dans le sens de la marche sont homologués.

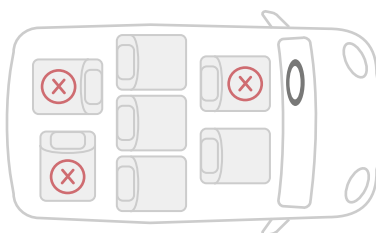

2. Respectez et suivez le manuel du véhicule.

- ① Britax Römer recommande de positionner les sièges du véhicule comme suit.

En cas d'utilisation sur un siège avant :

- ▶ Poussez le siège avant aussi loin que possible vers l'arrière.

En cas d'utilisation sur la banquette arrière :

- ▶ Poussez la banquette arrière aussi loin que possible vers l'arrière.
- ▶ Poussez le siège avant vers l'avant autant que possible.

4.4.3 Fixer ISOFIX

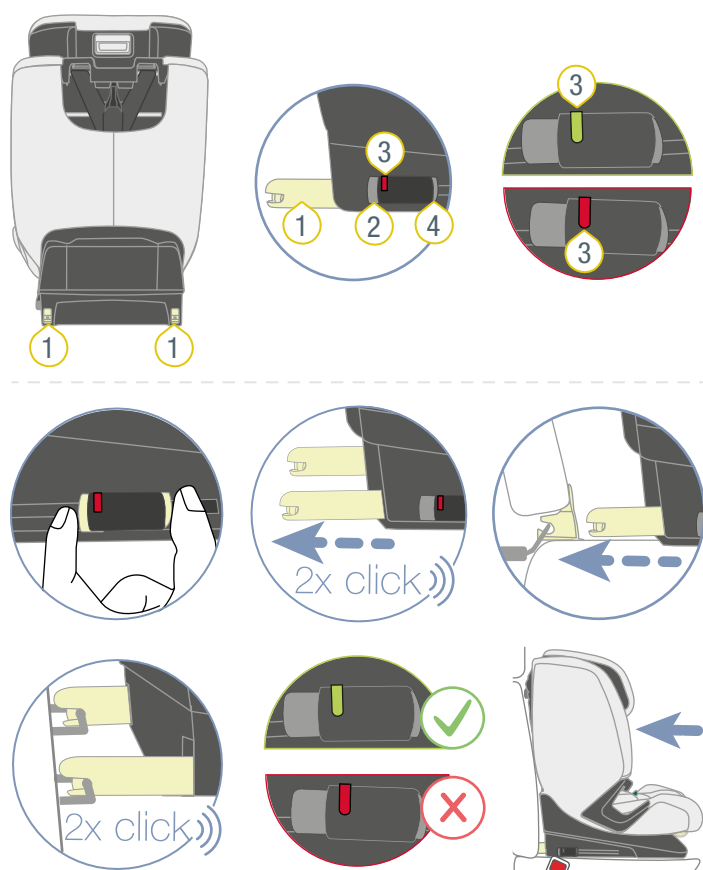

- ① Bras à encliquer ISOFIX
- ② Bouton de déverrouillage
- ③ Indicateur ISOFIX
- ④ Bouton de verrouillage

1. Appuyez sur le bouton de verrouillage 4 et le bouton de déverrouillage 2 l'un contre l'autre et sortez au maximum le bras à encliquer ISOFIX 1.
 - ✓ Le bras à encliquer ISOFIX 1 s'enclenche de manière audible.
2. Repoussez le deuxième bras à encliquer ISOFIX 1 également au maximum.
 - ✓ Le second bras à encliquer ISOFIX 1 s'enclenche de manière audible.
 - ✓ Les deux bras à encliquer ISOFIX 1 sont sortis au maximum.
3. Connectez les bras à encliquer ISOFIX 1 aux étrier de fixation ISOFIX du siège du véhicule.
 - ① Les bras à encliquer ISOFIX peuvent être rétractés lorsqu'ils sont enclenchés dans les étriers de fixation ISOFIX du siège du véhicule.
 - ✓ Les deux bras à encliquer ISOFIX 1 s'enclenchent de manière audible.
 - ✓ Les deux indicateurs ISOFIX 3 sont de couleur verte.
 - ⚠ **AVERTISSEMENT** Risque de blessure en cas de siège enfant non verrouillé. Assurez-vous que les deux bras à encliquer ISOFIX sont complètement enclenchés. Les deux indicateurs ISOFIX doivent être de couleur verte.

4. Tendez le connecteur ISOFIX en poussant le siège enfant avec force dans le dossier du siège du véhicule.
 - TIP** Plus la tension est élevée, plus l'effet protecteur est important.
5. Augmentez la tension du connecteur ISOFIX en exerçant une pression latérale sur l'avant du produit.
 - TIP** Nous vous recommandons de pousser le produit alternativement vers la gauche et vers la droite.
6. Vérifiez que les bras à encliquer ISOFIX 1 se trouvent dans la même position.

① Les positions des bras à encliquer ISOFIX sont indiquées sur le produit par des numéros. Ces numéros se trouvent au-dessus des indicateurs ISOFIX. Les deux indicateurs ISOFIX doivent pointer vers le même numéro.

7. Vérifiez que les bras à encliquer ISOFIX 1 sont connectés aux étrier de fixation ISOFIX des deux côtés en tirant sur le siège enfant.
 - ✓ Si aucun des bras à encliquer ISOFIX 1 ne peut être libéré, alors les deux sont solidement connectés au véhicule.

4.4.4 Fixer l'élément SICT

- ▶ Fixez l'élément SICT (cf. "SICT", page 7).

4.4.5 Attacher la ceinture de sécurité

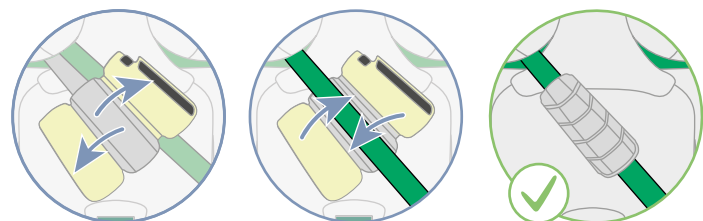
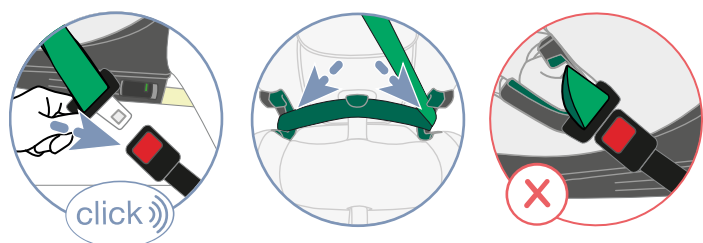
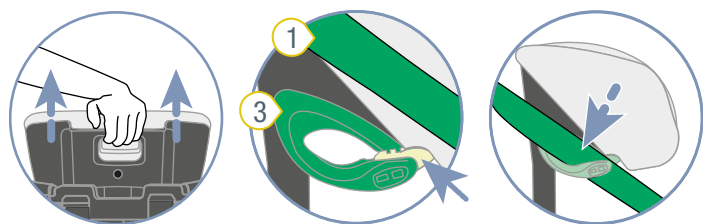
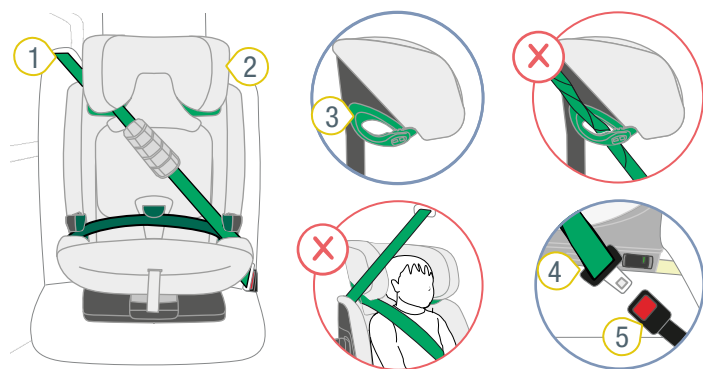

- ① Sangle diagonale
- ② Appuie-tête
- ③ Support de ceinture vert clair
- ④ Languette de verrouillage
- ⑤ Boucle de ceinture de sécurité

1. Réglez l'appuie-tête 2 sur la position la plus élevée.
 2. Ouvrez le support de ceinture vert clair 3.
 3. Introduisez la sangle diagonale 1 dans le support de ceinture vert clair 3 de l'appuie-tête 2.
- ⚠ AVERTISSEMENT** Risque de blessure en cas de mauvais passage de la ceinture. La sangle diagonale doit être orientée dans le sens opposé à celui du siège enfant. D'autres passages de ceinture ont une influence négative sur la sécurité.
- ▶ Vérifiez le passage de la ceinture.
 - ▶ Assurez-vous que la sangle diagonale est orientée dans le sens opposé à celui du siège enfant.
 - ▶ N'utilisez **pas** le siège enfant sur le siège du véhicule si le passage de la ceinture est orienté vers l'avant.

4. Enclenchez la languette de verrouillage 4 dans la boucle de la ceinture de sécurité 5.
5. Placez la ceinture ventrale dans les deux guides de ceinture vert foncé.
6. Placez la sangle diagonale 1 du côté de la boucle de ceinture de sécurité 5 dans le guide de ceinture vert foncé.

- ⚠ AVERTISSEMENT** Risque de blessure dû à une mauvaise transmission de la force.
- ▶ Vérifiez la position de la boucle de la ceinture de sécurité.
 - ▶ N'utilisez **pas** le siège enfant sur le siège du véhicule si la boucle de la ceinture se trouve dans la zone du guide de ceinture vert foncé.

7. Ouvrez la bande autoagrippante du XP-PAD.
8. Rabattez la partie supérieure du XP-PAD sur le côté.
9. Placez la sangle diagonale 1 dans la surface à picots du XP-PAD.
10. Refermez le XP-PAD en rabattant la partie rabattue et en fermant la bande autoagrippante.

4.5 Débloquer le siège d'enfant B1 (100 - 150 cm)

⚠ AVERTISSEMENT

Risque de blessure par des objets non attachés
En cas de freinage d'urgence ou d'accident, un siège enfant non fixé peut blesser les occupants du véhicule.

- ▶ Fixez toujours le siège enfant dans le véhicule, même si aucun enfant n'est transporté.

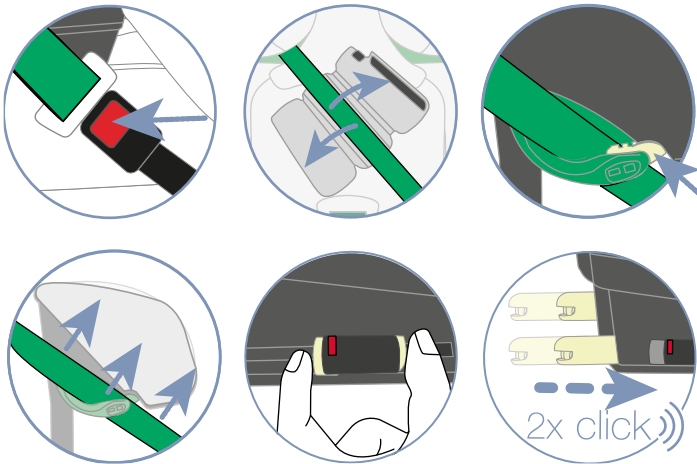
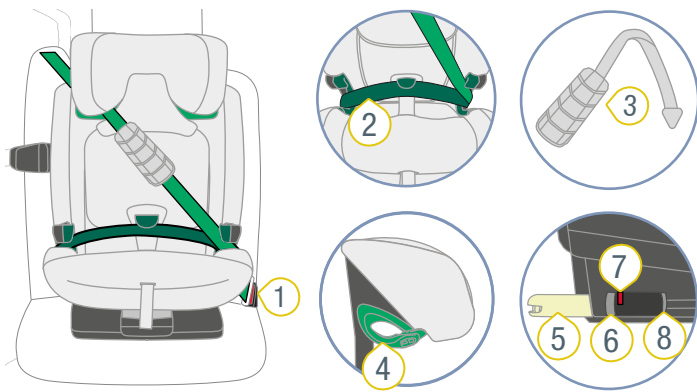

- | | |
|--|----------------------------|
| ① Boucle de ceinture de déverrouillage | ⑤ Bouton de déverrouillage |
| ② Ceinture à 3 points | ⑥ Indicateur ISOFIX |
| ③ Support de ceinture vert clair | ⑦ Bouton de verrouillage |
| ④ Bras à encliqueter ISOFIX | ⑧ XP-PAD |

- Détachez la ceinture à 3 points **2** en appuyant sur la touche de déverrouillage de la boucle de ceinture de sécurité **1**.
- Ouvrez le XP-Pad **8** au niveau de la fermeture à bande autoagrippante et retirez la sangle diagonale.
- Ouvrez le support de ceinture vert clair **3** en poussant le bouton du support de ceinture **3** vers l'arrière.
- Enfilez la sangle diagonale hors du support de ceinture **3**.
- Appuyez sur le bouton de verrouillage **7** et le bouton de déverrouillage **5** l'un contre l'autre et repoussez le bras à encliqueter ISOFIX **4** dans la partie inférieure du siège.

ⓘ Si le bouton de déblocage ne peut pas être actionné, le bras à encliqueter ISOFIX n'est pas enclenché. Tirez sur le siège.

- Repoussez le deuxième bras à encliqueter ISOFIX **4** également dans la partie inférieure du siège.

✓ Les deux bras à encliqueter ISOFIX et le véhicule sont protégés contre les dommages.

4.6 Assurer le siège enfant B2 (100 - 150 cm)

4.6.1 Préparer le siège enfant

ⓘ Ce produit est livré avec la configuration de type fixation **A**. Si vous souhaitez utiliser le type de fixation **B**, vous devez changer de type de fixation (cf. "Changement de type de fixation", page 23).

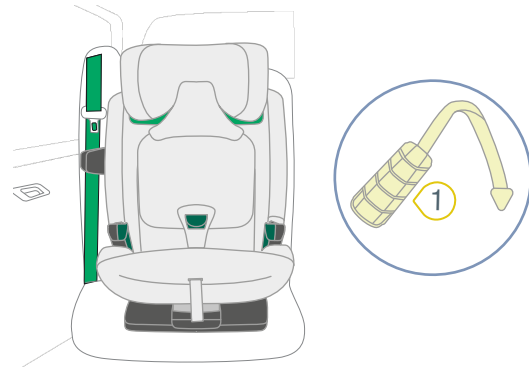

① XP-PAD

- Assurez-vous que le siège enfant est préparé pour le type de fixation **B** (cf. "Changement de type de fixation", page 23).
- Fixez le XP-Pad **1** au siège enfant ("XP-PAD").

4.6.2 Choisir un siège

- Sélectionnez un siège adapté.
 - Les sièges de véhicule avec l'homologation i-Size sont appropriés.
- ⓘ Dans de rares cas, le réglage du siège enfant est limité sur les sièges de véhicules homologués i-Size.
- Les sièges de véhicules équipés d'une ceinture à 3 points conviennent.
 - Seuls les sièges de véhicule orientés dans le sens de la marche sont homologués.

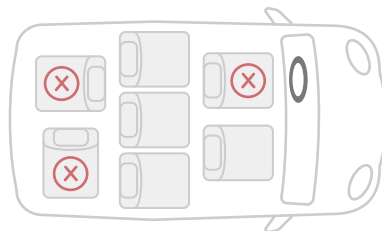

- Respectez et suivez le manuel du véhicule.

❗ Britax Römer recommande de positionner les sièges du véhicule comme suit.

En cas d'utilisation sur un siège avant :

- ▶ Poussez le siège avant aussi loin que possible vers l'arrière.

En cas d'utilisation sur la banquette arrière :

- ▶ Poussez la banquette arrière aussi loin que possible vers l'arrière.
- ▶ Poussez le siège avant vers l'avant autant que possible.

4.6.3 Positionner le siège

- ▶ Placez le siège enfant sur le siège du véhicule de manière à ce que le dossier soit en contact avec le dossier du siège du véhicule sur toute sa surface.

❗ Si l'appuie-tête du siège du véhicule interfère avec la fixation du siège enfant, retirez-le (voir le manuel du véhicule). Sécurisez l'appuie-tête démonté à un endroit approprié.

4.6.4 Fixer l'élément SICT

- ▶ Fixez l'élément SICT (cf. "SICT", page 7).

4.6.5 Attacher la ceinture de sécurité

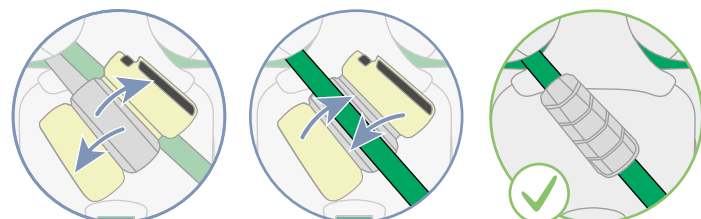
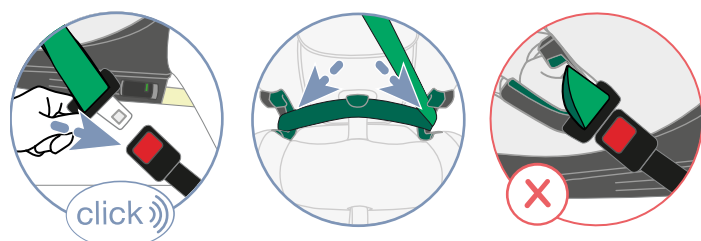
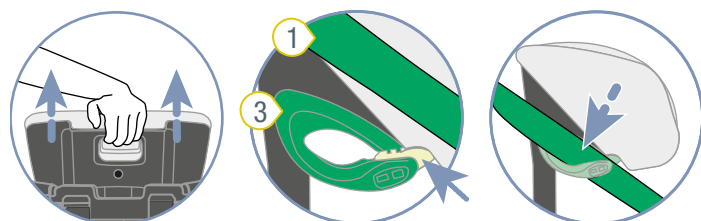
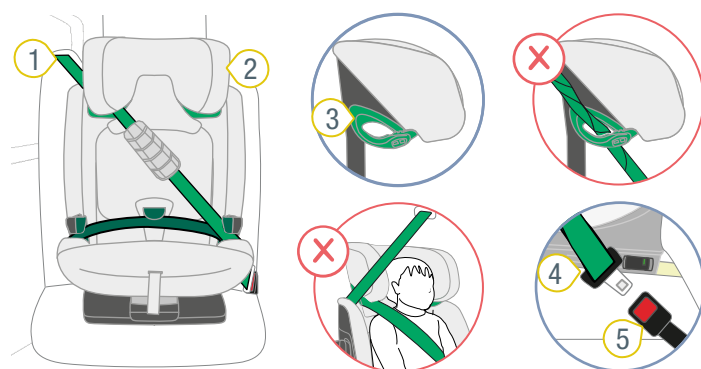

- ① Sangle diagonale
- ② Appuie-tête
- ③ Support de ceinture vert clair
- ④ Languette de verrouillage
- ⑤ Boucle de ceinture de sécurité

1. Réglez l'appuie-tête 2 sur la position la plus élevée.
2. Ouvrez le support de ceinture vert clair 3.
3. Introduisez la sangle diagonale 1 dans le support de ceinture vert clair 3 de l'appuie-tête 2.

⚠ **AVERTISSEMENT** Risque de blessure en cas de mauvais passage de la ceinture. La sangle diagonale doit être orientée dans le sens opposé à celui du siège enfant. D'autres passages de ceinture ont une influence négative sur la sécurité.

- ▶ Vérifiez le passage de la ceinture.
- ▶ Assurez-vous que la sangle diagonale est orientée dans le sens opposé à celui du siège enfant.
- ▶ N'utilisez **pas** le siège enfant sur le siège du véhicule si le passage de la ceinture est orienté vers l'avant.

4. Enclenchez la languette de verrouillage **4** dans la boucle de la ceinture de sécurité **5**.
5. Placez la ceinture ventrale dans les deux guides de ceinture vert foncé.
6. Placez la sangle diagonale **1** du côté de la boucle de ceinture de sécurité **5** dans le guide de ceinture vert foncé.

▲ AVERTISSEMENT Risque de blessure dû à une mauvaise transmission de la force.

- ▶ Vérifiez la position de la boucle de la ceinture de sécurité.
- ▶ N'utilisez **pas** le siège enfant sur le siège du véhicule si la boucle de la ceinture se trouve dans la zone du guide de ceinture vert foncé.

7. Ouvrez la bande autoagrippante du XP-PAD.
8. Rabattez la partie supérieure du XP-PAD sur le côté.
9. Placez la sangle diagonale **1** dans la surface à picots du XP-PAD.
10. Refermez le XP-PAD en rabattant la partie rabattue et en fermant la bande autoagrippante.

1. Détachez la ceinture à 3 points en appuyant sur la touche de déverrouillage e la boucle de ceinture de sécurité **1**.
2. Ouvrez le XP-PAD **4** au niveau de la fermeture à bande autoagrippante et retirez la sangle diagonale **2**.
3. Ouvrez le support de ceinture vert clair **3** en poussant le bouton du support de ceinture vers l'arrière.
4. Enfiler la sangle diagonale **2** hors du support de ceinture **3**.

4.7 Débloquer le siège enfant B2 (100 - 150 cm)

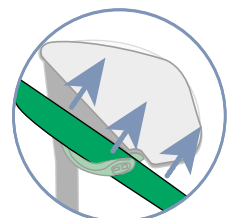
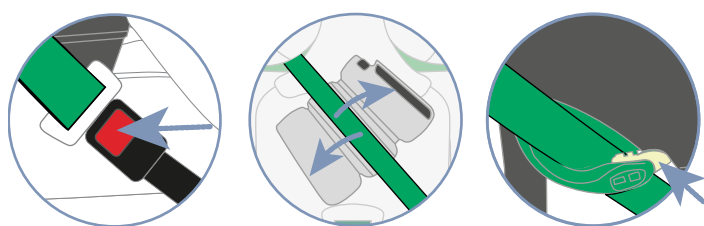
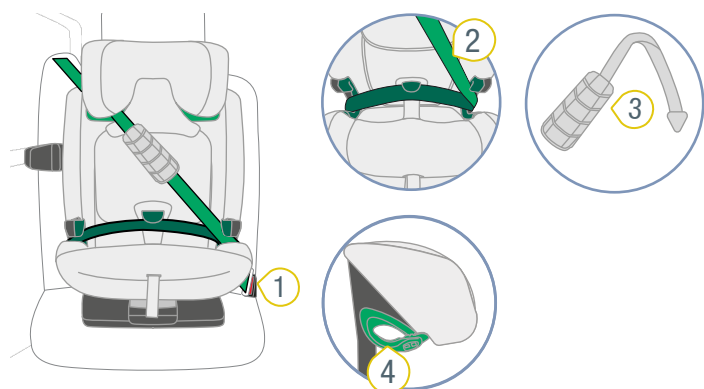

- | | |
|----------------------------------|----------------------------------|
| ① Boucle de ceinture de sécurité | ③ Support de ceinture vert clair |
| ② Sangle diagonale | ④ XP-PAD |

5 Attacher et détacher la ceinture

i Attacher et détacher la ceinture dépend du type de fixation (cf. "Types de fixation A et B", page 10).

5.1 Attacher l'enfant A (76 - 105 cm)

⚠ AVERTISSEMENT

Risque de blessure dû au relâchement de la ceinture

Les relâchements de la ceinture de sécurité sont des zones de la ceinture de sécurité du véhicule qui ne sont pas tendues contre le corps de l'enfant. Les relâchements influent négativement sur la fonction de protection.

- ▶ Assurez-vous que les sangles sont bien tendues et qu'elles ne sont pas tordues.
- ▶ Évitez que l'enfant porte des vêtements épais sous la ceinture.

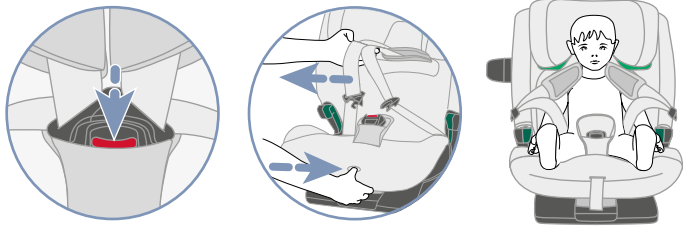
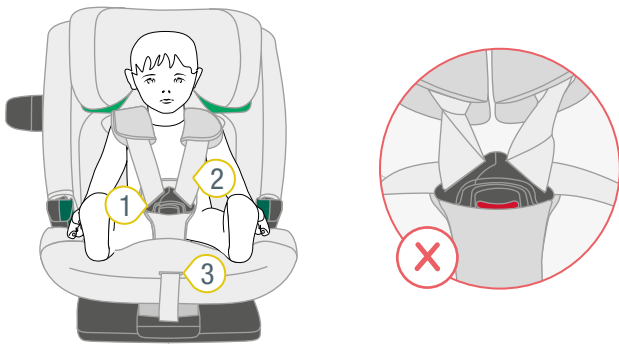

- ① Fermoir de ceinture
- ② Bretelle
- ③ Bouton de réglage

1. Assurez-vous que le siège enfant est sécurisé avec le type de fixation **A** (cf. "Utilisation dans le véhicule", page 10).
2. Pour desserrer les bretelles, appuyez sur le bouton de réglage **3** et tirez simultanément les deux bretelles **2** vers l'avant.

i Les rembourrages d'épaule ne sont **pas** reliés aux bretelles. Si vous tirez sur les rembourrages d'épaule, les bretelles ne se desserrent **pas**. Tirez uniquement sur les bretelles.

3. Ouvrez le fermoir de ceinture **1** en appuyant sur le bouton rouge.
4. Rabattez le fermoir de ceinture **1** vers l'avant.
5. Asseyez l'enfant dans la coque.
6. Placez les bretelles **2** au-dessus des épaules de l'enfant.

⚠ **AVERTISSEMENT** Risque de blessure si l'enfant n'est pas bien attaché. Assurez-vous que les bretelles ne sont pas tordues ou inversées.

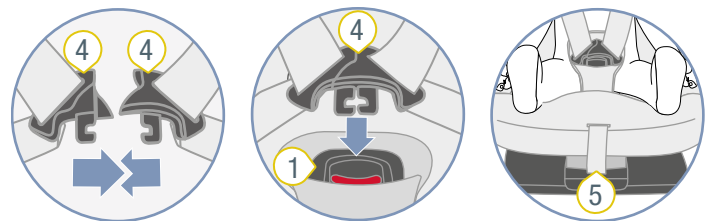

- ① Fermoir de ceinture
- ② Sangle de réglage
- ④ Languettes de verrouillage

7. Rapprochez les deux languettes de verrouillage **4**.
8. Insérez les languettes de verrouillage **4** réunies dans le fermoir de ceinture **1**.
- ✓ Les languettes de verrouillage **4** s'enclenchent de manière audible.
9. Tirez sur la sangle de réglage **5** jusqu'à ce que les bretelles **2** soient bien ajustées au corps de l'enfant.

⚠ **AVERTISSEMENT** Risque de blessure à l'abdomen (zone des parties molles de l'abdomen). Veillez à ce que les sangles de cuisse passent le plus bas possible sur l'aîne de l'enfant.

5.2 Vérifier avant chaque trajet A (76 - 105 cm)

Pour la sécurité de l'enfant, vérifiez les points suivants avant chaque trajet en voiture.

1. Le siège enfant et l'enfant sont sécurisés avec le type de fixation **A**.
2. Les deux bras à encliqueter ISOFIX sont enclenchés dans les étriers de fixation ISOFIX.

3. Les deux bras à encliqueter ISOFIX sont rétractés à la même distance.
4. Les deux indicateurs ISOFIX indiquent la couleur verte.
5. Le TopTether est sécurisé et tendu.
6. L'indicateur vert du TopTether est visible à la largeur d'un doigt.
7. L'élément SICT est correctement fixé.
8. Les ceintures du siège enfant sont parfaitement ajustés au corps de l'enfant sans le gêner.
9. L'appuie-tête est correctement réglé.
10. Les rembourrages d'épaule sont bien positionnés sur l'enfant.
11. Les ceintures ne sont **pas** tordues **ni** inversées.
12. Le siège enfant est utilisé conformément à l'âge et à la taille de l'enfant (cf. "Utilisation prévue", page 4).

⚠ AVERTISSEMENT

Risque de blessure par manque de contrôle

Pendant le trajet, l'enfant peut essayer de détacher la ceinture ou de déverrouiller le siège enfant. Si l'enfant ou le siège enfant n'est pas bien fixé, cela peut entraîner des blessures graves, voire mortelles.

Si l'enfant n'est pas attaché ou si le siège enfant n'est pas fixé :

- ▶ Arrêtez immédiatement le véhicule dès que les conditions de circulation le permettent.
- ▶ Assurez-vous que le siège enfant est bien fixé.
- ▶ Assurez-vous que l'enfant est bien attaché.

❗ Britax Römer recommande de faire régulièrement des pauses pour le bien-être de l'enfant lors des longs trajets. Donnez à l'enfant la possibilité de bouger.

5.3 Détacher l'enfant A (76 - 105 cm)

⚠ AVERTISSEMENT

Risque de blessure par des objets non attachés

En cas de freinage d'urgence ou d'accident, un siège enfant non fixé peut blesser les occupants du véhicule.

- ▶ Fixez toujours le siège enfant dans le véhicule, même si aucun enfant n'est transporté.
- ▶ Pour détacher l'enfant, appuyez sur le bouton rouge du fermoir de ceinture.
 - ❗ Pour que l'enfant puisse s'installer confortablement avant le prochain trajet, desserrez les bretelles.

5.4 Attacher l'enfant B (100 - 150 cm)

⚠ AVERTISSEMENT

Risque de blessure dû au relâchement de la ceinture

Les relâchements de la ceinture de sécurité sont des zones de la ceinture de sécurité du véhicule qui ne sont pas tendues contre le corps de l'enfant. Les relâchements influent négativement sur la fonction de protection.

- ▶ Assurez-vous que les sangles sont bien tendues et qu'elles ne sont pas tordues.
- ▶ Évitez que l'enfant porte des vêtements épais sous la ceinture.

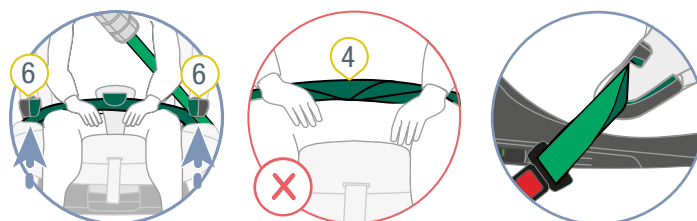
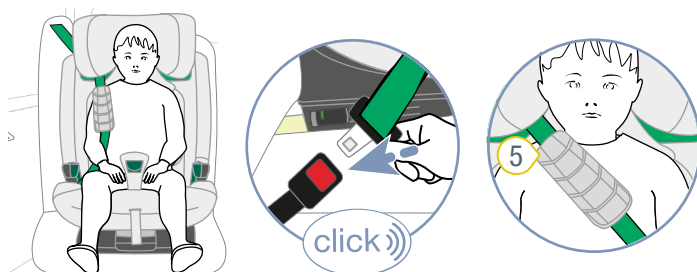

- 1 Languette de verrouillage
- 2 Boucle de ceinture de sécurité
- 3 Sangle diagonale
- 4 Ceinture ventrale
- 5 Guide vert foncé de ceinture
- 6 XP-PAD

1. Assurez-vous que le siège enfant est sécurisé avec le type de fixation **B1** ou **B2** (cf. "Utilisation dans le véhicule", page 10).
2. Laissez l'enfant s'asseoir dans son siège.

- Enclenchez la languette de verrouillage **1** dans la boucle de la ceinture de sécurité **2**.
- Placez le XP-PAD **6** sur la poitrine de l'enfant.

① Si vous constatez que la force de rétraction de la ceinture à 3 points n'est pas suffisante pour permettre un passage de la ceinture bien tendu (contre l'enfant), le siège enfant peut être utilisé sans XP-PAD.

- Placez la ceinture ventrale **4** dans les deux guides de ceinture vert foncé **5**.

▲ **AVERTISSEMENT** Assurez-vous que la ceinture ventrale n'est **pas** tordue.
- Placez la sangle diagonale **3** du côté de la boucle de ceinture de sécurité **2** dans le guide de ceinture vert foncé **5**.

▲ **AVERTISSEMENT** Risque de blessure à l'abdomen (zone des parties molles de l'abdomen).
Veillez à ce que les ceintures ventrales passent le plus bas possible sur l'aine de l'enfant.
- Insérez la ceinture ventrale **4** dans le SecureGuard vert foncé.

▲ **AVERTISSEMENT** Risque de blessure en cas de mauvaise fixation.
N'insérez **pas** la sangle diagonale dans le SecureGuard vert foncé.
- Tendez la ceinture du véhicule en tirant sur la sangle diagonale **3**.

5.5 Vérifier avant chaque trajet B (100 - 150 cm)

Pour la sécurité de l'enfant, vérifiez les points suivants avant chaque trajet en voiture.

- Le siège d'enfant et l'enfant sont attachés soit par le type de fixation **B1**, soit par le type de fixation **B2**.
- L'élément SICT est correctement fixé.
- L'appui-tête est correctement réglé.
- La ceinture ventrale se trouve dans les deux guides de ceinture vert foncé.
- La ceinture ventrale se trouve dans le SecureGuard.
- La sangle diagonale se trouve sur le côté de la boucle de ceinture de sécurité, dans le guide vert foncé.
- La sangle diagonale se trouve dans le porte-ceinture vert clair.
- Le bouton du support de ceinture vert clair est fermé.
- La sangle diagonale ne se trouve **pas** dans le SecureGuard.
- La sangle diagonale passe au milieu de la clavicule de l'enfant
- La sangle diagonale ne passe **pas** sur le cou de l'enfant.
- La ceinture à 3 points n'est **pas** tordue.
- Le siège enfant est utilisé conformément à l'âge et à la taille de l'enfant (cf. "Utilisation prévue", page 4).

Notez en outre pour l'utilisation du type de fixation B1 :

- Les deux bras à encliqueter ISOFIX sont enclenchés dans les étriers de fixation ISOFIX.
- Les deux bras à encliqueter ISOFIX se trouvent dans la même position.
- Les deux indicateurs ISOFIX indiquent la couleur verte.

Notez en outre pour l'utilisation avec XP-Pad :

- Le XP-PAD est centré sur la poitrine de l'enfant.
- La ceinture du XP-PAD se trouve dans le support de ceinture vert clair.
- La ceinture du XP-PAD n'est pas tordue.

▲ AVERTISSEMENT

Risque de blessure par manque de contrôle

Pendant le trajet, l'enfant peut essayer de détacher la ceinture ou de déverrouiller le siège enfant. Si l'enfant ou le siège enfant n'est pas bien fixé, cela peut entraîner des blessures graves, voire mortelles.

Si l'enfant n'est pas attaché ou si le siège enfant n'est pas fixé :

- ▶ Arrêtez immédiatement le véhicule dès que les conditions de circulation le permettent.
- ▶ Assurez-vous que le siège enfant est bien fixé.
- ▶ Assurez-vous que l'enfant est bien attaché.

- ① Britax Römer recommande de faire régulièrement des pauses pour le bien-être de l'enfant lors des longs trajets. Donnez à l'enfant la possibilité de bouger.

5.6 Détacher l'enfant B (100 - 150 cm)

▲ AVERTISSEMENT

Risque de blessure par des objets non attachés

En cas de freinage d'urgence ou d'accident, un siège enfant non fixé peut blesser les occupants du véhicule.

- ▶ Fixez toujours le siège enfant dans le véhicule, même si aucun enfant n'est transporté.
- ▶ Pour détacher l'enfant, actionnez la touche de déverrouillage de la boucle de la ceinture de sécurité.

6 Changement de type de fixation

6.1 Passage au type de fixation B (100 - 150 cm)

① Nous recommandons d'utiliser le type de fixation **A** aussi longtemps que possible. N'utilisez le type de fixation **B** que si l'enfant à sécuriser mesure plus de **105 cm**.

6.1.1 Préparer le changement

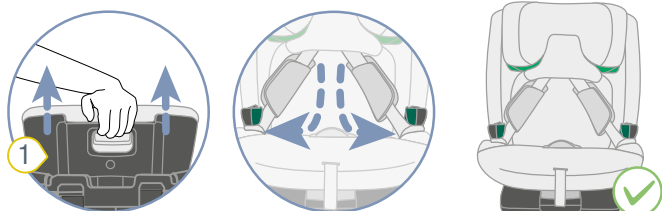
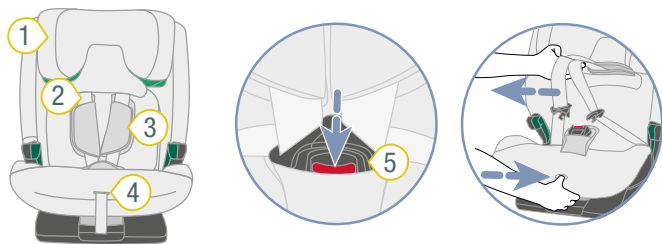

- ① Appuie-tête
- ② Bretelle
- ③ Rembourrages d'épaule
- ④ Bouton de réglage
- ⑤ Fermeur de ceinture

1. Ouvrez le fermeur de ceinture **5**.
2. Pour desserrer les bretelles, appuyez sur le bouton de réglage **4** et tirez simultanément les deux-bretelles **2** vers l'avant.

① Les rembourrages d'épaule ne sont **pas** reliés aux bretelles. Si vous tirez sur les rembourrages d'épaule, les bretelles ne se desserrent **pas**. Tirez uniquement sur les bretelles.

3. Sortez l'appuie-tête **1** au maximum.
4. Placez les languettes de verrouillage dans les guides de ceinture vert foncé.

6.1.2 Détacher les bretelles de l'appui-tête

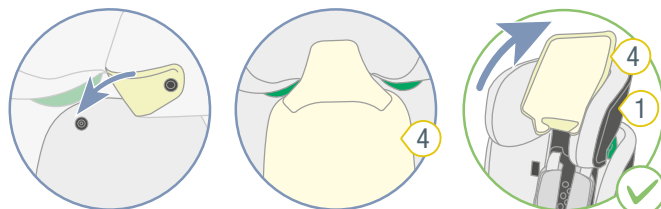
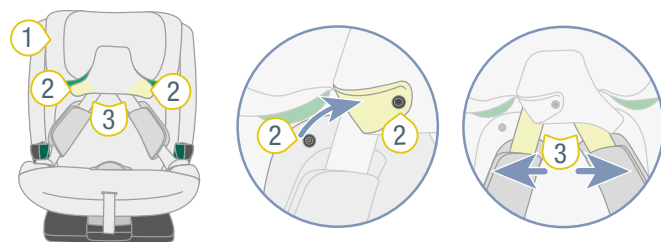

- ① Appuie-tête
- ② Boutons-pression
- ③ Bretelles
- ④ Housse de l'appuie-tête

1. Desserrez les boutons-pression **2**.
2. Séparez les bretelles **3** de la housse de l'appuie-tête **4**.
3. Fermez les boutons-pression **2**.
4. Rabattez la housse de l'appuie-tête **4** vers le haut.

6.1.3 Ranger la ceinture à 5 points

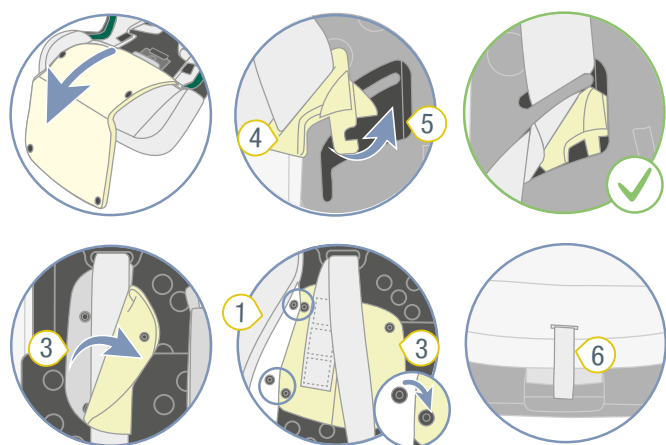
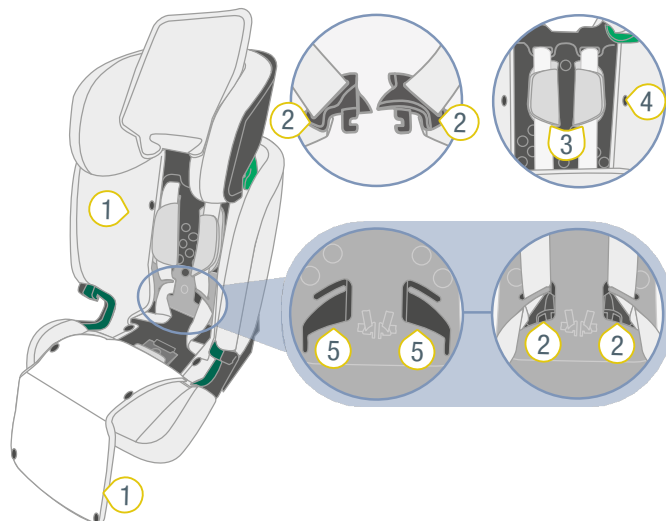

- ① Housse
- ② Languette de verrouillage
- ③ Rembourrages d'épaule
- ④ Bouton pression
- ⑤ Encoche
- ⑥ Sangle de réglage

1. Tirez la housse 1 vers l'avant.
TIP La housse 1 est fixée avec des boutons pression.
2. Placez les languettes de verrouillage 2 dans les encoches 5.
3. Ouvrez les deux rembourrages d'épaule 3.
4. Glissez les rembourrages d'épaule 3 sous la housse du dossier.
5. Fixez les rembourrages d'épaule 3 sous la housse du dossier à l'aide des boutons-pression 4.
6. Tendez la ceinture en tirant sur la sangle de réglage 6.

6.1.4 Fixer SecureGuard

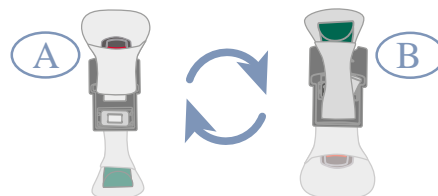
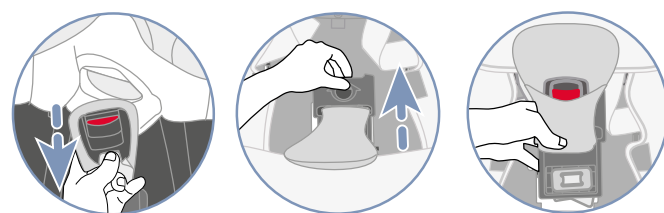
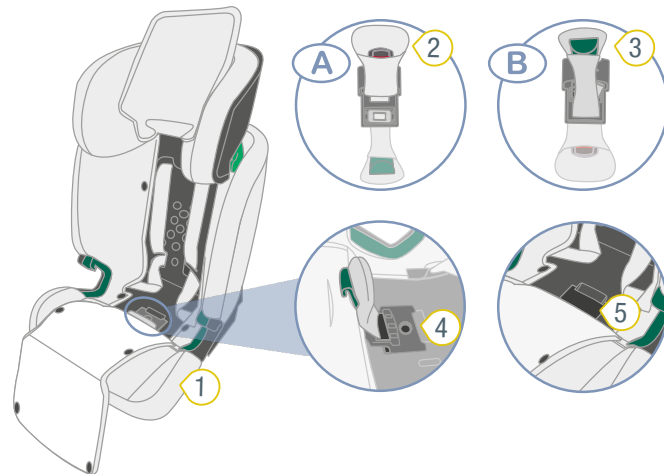

- ① Housse
- ② Fermoir de ceinture
- ③ SecureGuard
- ④ Plaque d'inversion grise
- ⑤ Cuvette

1. Séparez la housse 1 du fermoir de ceinture 2.
2. Soulevez la plaque interchangeable grise 4 et faites-la glisser avec le fermoir de ceinture 3 en direction du dossier.
3. Retournez la plaque interchangeable grise 4.
- ✓ Le SecureGuard 3 se trouve en haut et le fermoir de ceinture 2 en bas.

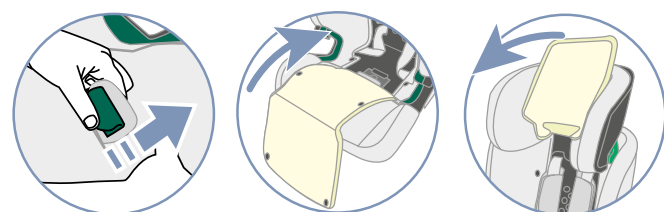
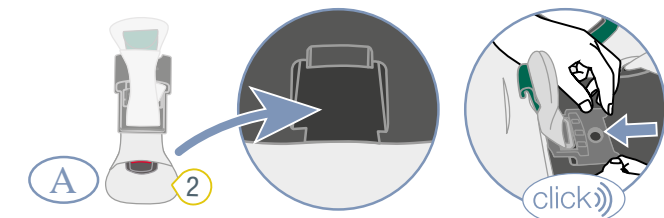

- ② Fermoir de ceinture

4. Rangez le fermoir de ceinture 2 dans la cuvette 5.

5. Repoussez la plaque interchangeable grise 4 dans son support.
- ✓ La plaque interchangeable grise 4 s'enclenche de manière audible.
6. Enflez le SecureGuard 3 dans la fente de la housse avec le bouton B.
7. Repliez la housse 1.
8. Fermez les boutons pression de la housse 1.
9. Rabattez la housse de l'appuie-tête vers le bas.

① L'appuie-tête peut être réglé jusqu'à une taille de 125 cm. Pour utiliser la plage de 125 à 150 cm, activez celle-ci (cf. "Activer la zone supérieure", page 6).

6.2 Conversion au type de fixation A (76 - 105 cm)

6.2.1 Actionner l'interrupteur

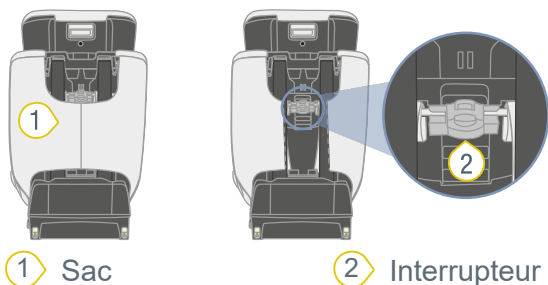

① L'interrupteur se trouve derrière le sac 1.

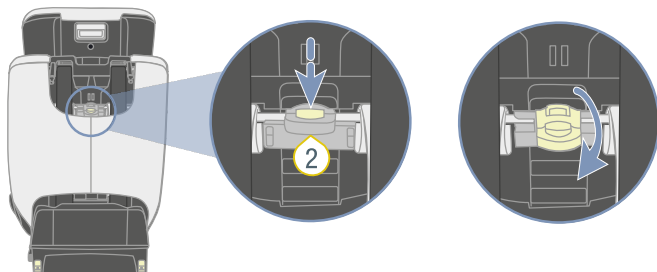

1. Rentrez l'appuie-tête au maximum.
 2. Maintenez la touche de l'interrupteur 3 enfoncée.
 3. Faites basculer l'interrupteur 3 vers le bas.
- ✓ L'interrupteur 3 est enclenché dans la position inférieure.

6.2.2 Préparer le changement

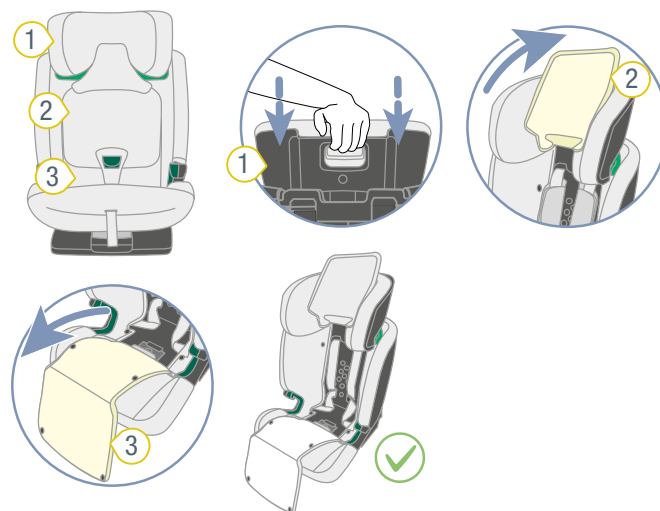

- ① Appuie-tête ③ Housse
- ② Housse de l'appuie-tête

1. Glissez l'appuie-tête 1 sur la position la plus basse.
2. Rabattez la housse de l'appuie-tête 2 vers le haut.
3. Tirez la housse 3 vers l'avant.

TIP La housse 1 est fixée avec des boutons pression.

6.2.3 Mettre en place le fermoir de ceinture

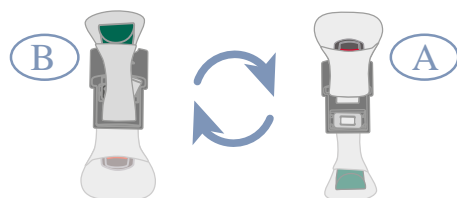
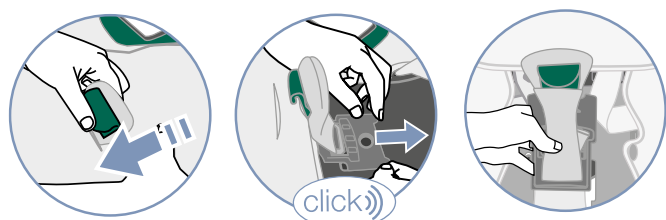
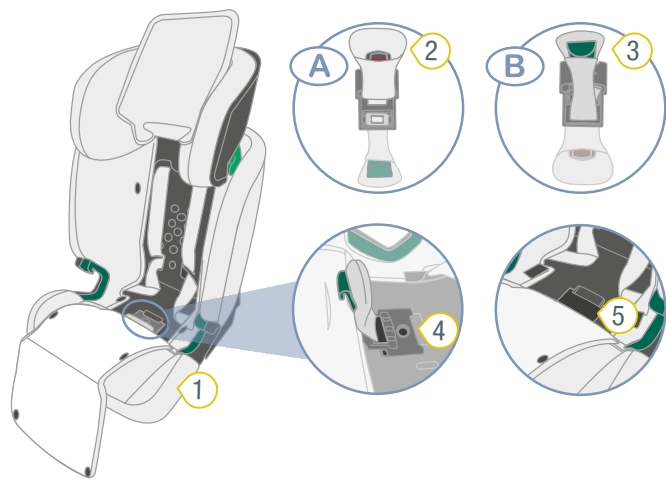

- ① Housse
- ② Fermoir de ceinture
- ③ SecureGuard
- ④ Plaque d'inversion grise
- ⑤ Cuvette

1. Déconnectez la housse 1 du SecureGuard 3.
 2. Soulevez la plaque interchangeable grise 4 et faites-la glisser avec le SecureGuard 3 en direction du dossier.
 3. Retournez la plaque d'inversion grise 4.
- ✓ Le fermoir de ceinture 2 se trouve en haut, le SecureGuard 3 en bas.

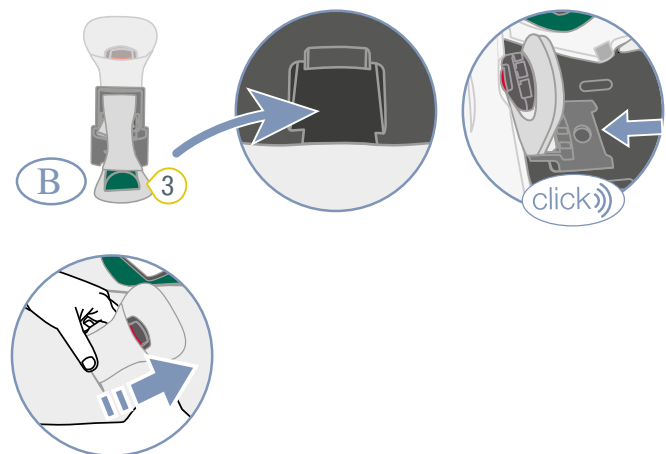

4. Rangez le SecureGuard 3 dans la cuvette 5.
 5. Repoussez la plaque interchangeable grise 4 dans son support.
- ✓ La plaque interchangeable grise 4 s'enclenche de ma-

nière audible.

6. Enfillez le fermoir de la ceinture 2 à travers la fente arrière dans la housse 1.

ⓘ N'utilisez **pas** la fente dans la housse avec l'étiquette B.

6.2.4 Fixer la ceinture à 5 points

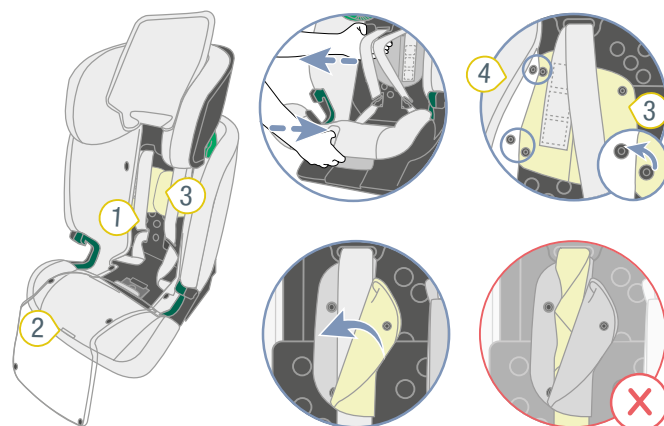

- ① Ceinture
- ② Bouton de réglage
- ③ Rembourrages d'épaule
- ④ Housse

1. Pour desserrer la ceinture 1, appuyez sur le bouton de réglage 2 et tirez simultanément sur les deux bretelles.

ⓘ Les rembourrages d'épaule ne sont **pas** reliés aux bretelles. Si vous tirez sur les rembourrages d'épaule, les bretelles ne se desserrent **pas**. Tirez uniquement sur les bretelles.

2. Détachez les deux rembourrages d'épaules 3 de la housse 4 du dossier.
3. Ouvrez les deux rembourrages d'épaule 3.

⚠ AVERTISSEMENT

► Assurez-vous que les bretelles passent correctement dans les rembourrages d'épaule.

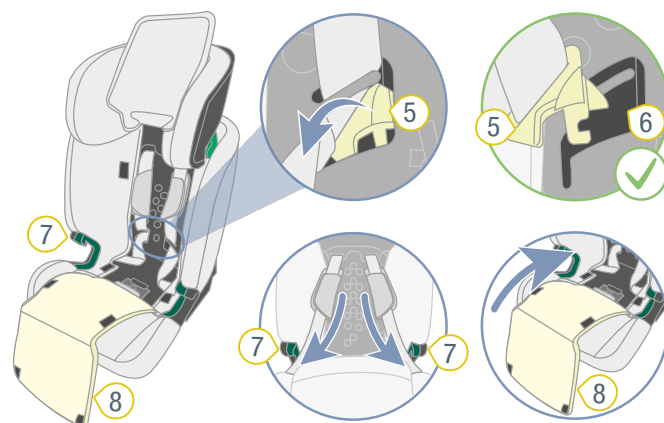

4. Retirez les languettes de verrouillage 5 de l'encoche 6 prévue à cet effet sur la partie intérieure du dossier.
5. Placez les languettes 5 dans les deux guides de ceinture vert foncé 7.
6. Repliez la housse 8.
7. Fermez les boutons pression de la housse 8.

6.2.5 Relier les bretelles à l'appuie-tête

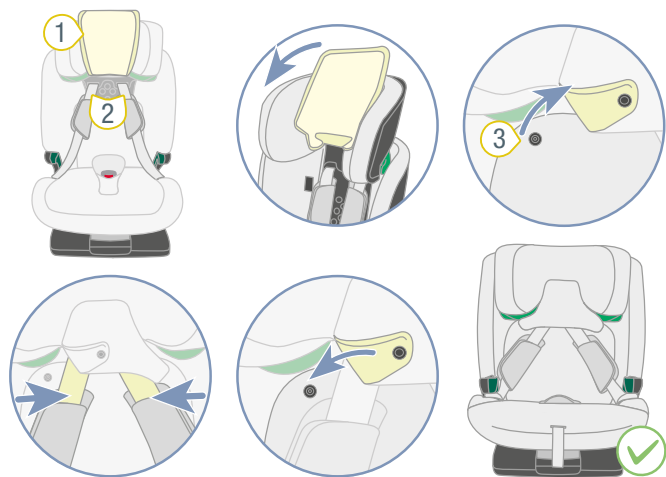

① Housse de l'appuie-tête

③ Boutons-pression

② Bretelles

1. Rabattez la housse de l'appuie-tête **1** vers le bas.
2. Desserrez les boutons-pression **3**.
3. Placez les bretelles **2** dans les fentes de l'appuie-tête.
4. Fermez les boutons-pression **3**.

7 Nettoyage et entretien

7.1 Fermeur de ceinture

7.1.1 Retirer le fermeur de ceinture

Préparer

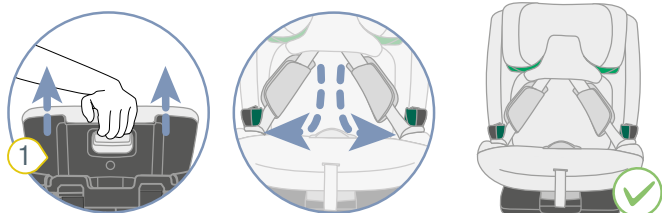
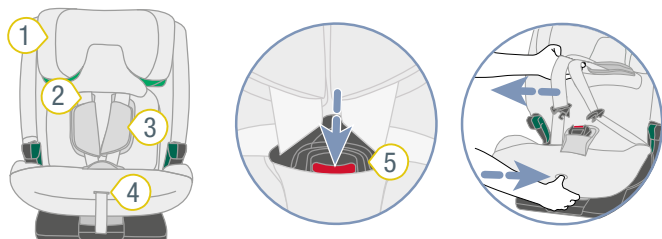

- ① Appuie-tête
- ② Bretelle
- ③ Rembourrages d'épaule
- ④ Bouton de réglage
- ⑤ Fermeur de ceinture

1. Ouvrez le fermeur de ceinture ⑤.
2. Pour desserrer les bretelles, appuyez sur le bouton de réglage ④ et tirez simultanément les deux bretelles ② vers l'avant.

ⓘ Les rembourrages d'épaule ne sont **pas** reliés aux bretelles. Si vous tirez sur les rembourrages d'épaule, les bretelles ne se desserrent **pas**. Tirez uniquement sur les bretelles.

3. Sortez l'appuie-tête ① au maximum.
4. Placez les languettes de verrouillage dans les guides de ceinture latéraux.

Retirer le fermeur de ceinture

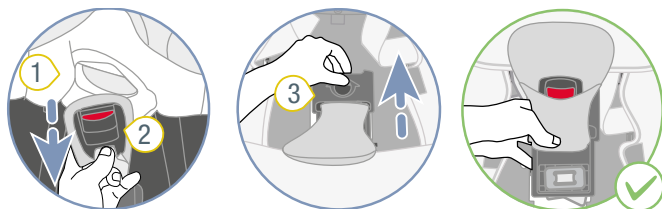

- ① Housse
- ② Fermeur de ceinture
- ③ Plaque interchangeable

1. Séparez la housse ① du fermeur de ceinture ②.
2. Soulevez la plaque interchangeable grise ③ et faites-la glisser avec le fermeur de ceinture ② en direction du dossier.

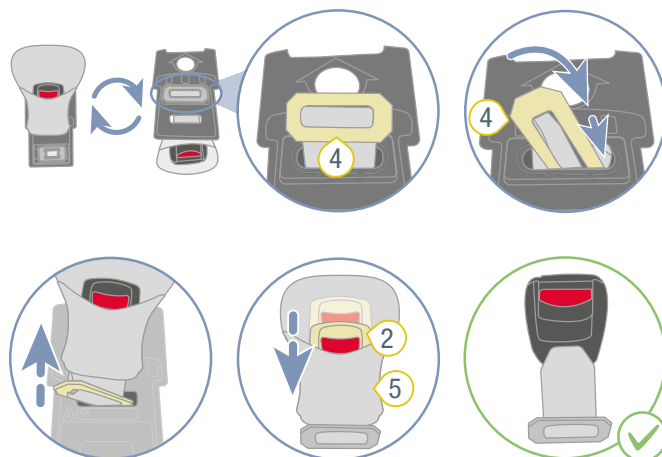

- ② Fermeur de ceinture
- ⑤ Housse
- ④ Plaque métallique

3. Retournez la plaque interchangeable grise ③.
4. Enfilez la plaque métallique ④ dans la fente.
5. Séparez la housse ⑤ du fermeur de ceinture ②.

7.1.2 Nettoyer le fermeur de ceinture

1. Faites tremper le fermeur de ceinture pendant au moins une heure. Pour ce faire, utilisez de l'eau chaude additionnée de liquide vaisselle.
2. Rincez soigneusement le fermeur ceinture et séchez-le.

7.1.3 Mettre en place le fermeur de ceinture

Fixer le fermeur de ceinture sur la plaque interchangeable

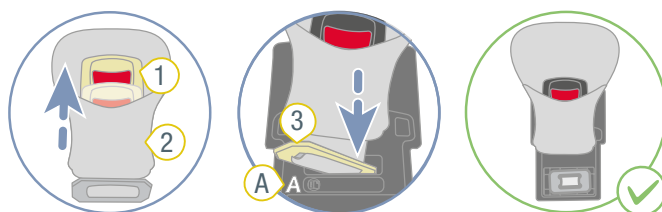

- ① Fermeur de ceinture
- ② Housse
- ③ Plaque métallique

1. Enfilez la plaque métallique ③ à travers la housse ②.

- Enfilez la plaque métallique 3 dans la fente A de la plaque interchangeable grise.

⚠ AVERTISSEMENT

Risque de blessure en raison du fermoir de ceinture non sécurisé

Le fermoir de ceinture fait partie intégrante du siège enfant. Si le fermoir de ceinture est mal fixé, cela peut entraîner des blessures graves, voire mortelles.

- Assurez-vous que le bouton rouge 4 est orienté vers le creux.
- Assurez-vous que la plaque métallique 3 se trouve dans la cuvette.
- Assurez-vous que le fermoir de ceinture est bien fixé à la plaque interchangeable grise en tirant fortement dessus.

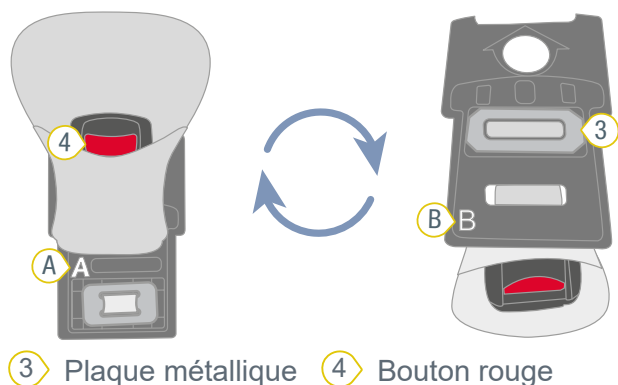

Fixer la plaque interchangeable

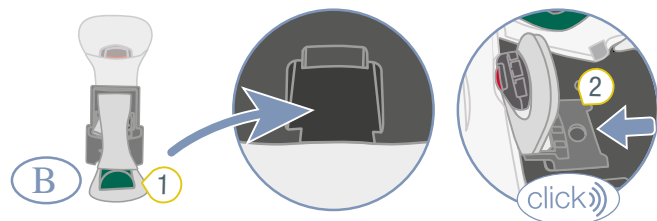

- 1 SecureGuard 3 Fermoir de ceinture
2 Plaque interchangeable grise 4 Housse

- Rangez le SecureGuard 1 dans la cuvette.
- Repoussez la plaque interchangeable grise 2 dans son support.
- ✓ La plaque interchangeable grise 2 s'enclenche de manière audible.
- Enfilez le fermoir de la ceinture 3 à travers la fente arrière dans la housse 4.
- Repliez la housse 4.
- Fermez les boutons pression de la housse 4.

7.2 Housse

⚠ AVERTISSEMENT

Risque de blessure lié à des pièces manquantes

La sécurité du maintien n'est plus garantie.

- ▶ Le produit ne doit pas être utilisé sans la housse de siège.

7.2.1 Retirer la housse de l'appuie-tête

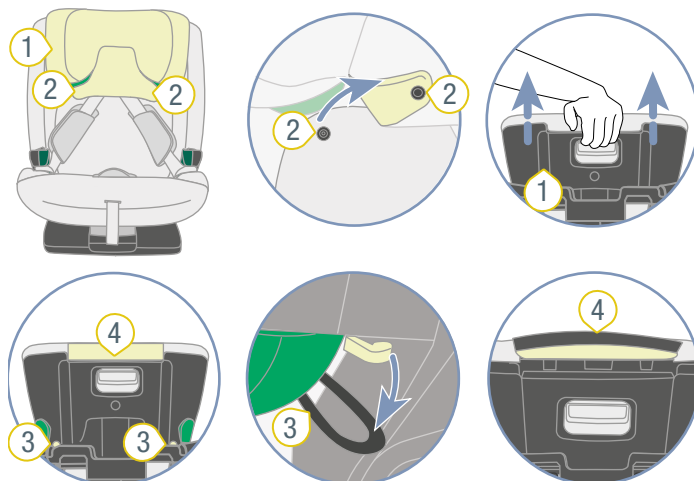

- 1 Appuie-tête 3 Boucles
2 Boutons-pression 4 Bord de référence

- Ouvrez les deux boutons-pression 2.
- Sortez l'appuie-tête 1 au maximum.
- Desserrez les boucles 3.
- Retirez la housse de l'appuie-tête 1.
- Sortez le bord de référence 4 vers le haut.

7.2.2 Retirer la housse de la coque

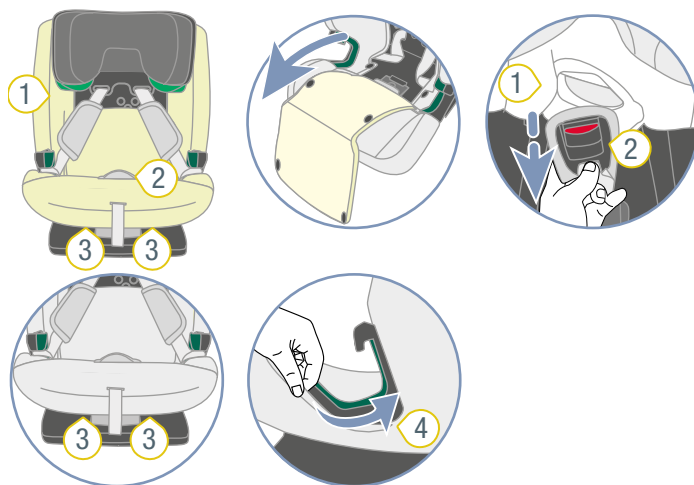

- 1 Housse 3 Boucles avant
2 Fermoir de ceinture 4 Rebord latéral de la housse

1. Tirez la housse **1** vers l'avant.
TIP La housse **1** est fixée avec des boutons pression.
2. Détachez la housse **1** du fermoir de ceinture **2**.
3. Desserrez les boucles avant **3**.
4. Détachez les rebords latéraux **4**.
5. Tirez la housse **1** vers le haut.

7.2.3 Nettoyer la housse

- i** Vous pouvez retirer les housses suivantes et les laver en machine :
- ▶ Housse de l'appui-tête.
 - ▶ Housse de la coque.
 - ▶ Housse du fermoir de ceinture.
 - ▶ Housse du SecureGuard.

- ▶ Suivez les instructions figurant sur l'étiquette de lavage de la housse.
- ▶ Lavez la housse à 30 °C avec une lessive douce sur le programme pour linge délicat du lave-linge.
- ▶ Vous pouvez retirer les rembourrages d'épaule et les laver à l'eau tiède savonneuse.
- ▶ Vous pouvez nettoyer les éléments en plastique et les sangles à l'eau savonneuse.
- ▶ N'utilisez pas de produits nettoyants agressifs (comme des solvants).

7.2.4 Mettre en place la housse

⚠ AVERTISSEMENT

Risque de blessure dû à l'absence de housse de siège

La housse de siège fait partie intégrante du siège enfant. Si la housse de siège n'est pas utilisée, cela peut entraîner des blessures graves voire mortelles.

- ▶ N'utilisez jamais le siège enfant sans la housse de siège correspondante.
- ▶ N'utilisez que la housse de siège de remplacement Britax Römer d'origine.
- ▶ Pour obtenir des housses de siège de rechange, veuillez contacter votre revendeur spécialisé.

- ▶ Pour remettre la housse en place, suivez les étapes dans l'ordre inverse.

⚠ AVERTISSEMENT

Risque de blessure par des sangles tordues

Les sangles tordues ont une influence négative sur la fonction de protection.

- ▶ Assurez-vous que les sangles ne sont pas tordues.
- ▶ Assurez-vous que les sangles sont correctement placées dans les passages de ceinture de la housse.

7.3 Rembourrages d'épaule

7.3.1 Retirer les rembourrages d'épaule

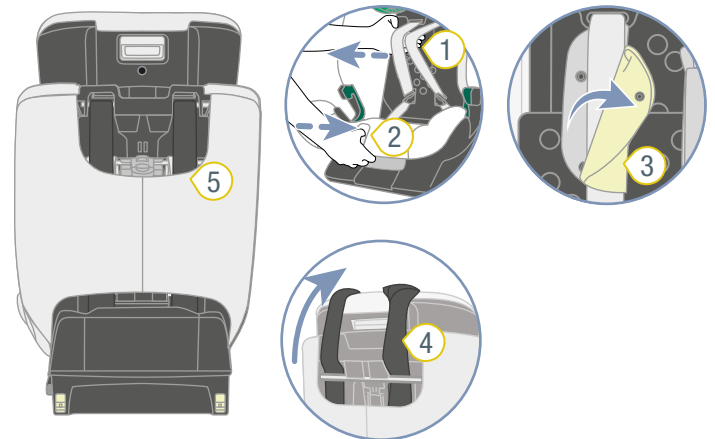

- 1** Bretelles
- 2** Bouton de réglage
- 3** Rembourrages d'épaule
- 4** TopTether
- 5** Sac

1. Desserrez le siège pour enfant (cf. "Débloquer le siège enfant A (76 - 105 cm)", page 13).
2. Pour desserrer les bretelles, appuyez sur le bouton de réglage **2** et tirez simultanément les deux-bretelles **1** vers l'avant.

i Les rembourrages d'épaule ne sont **pas** reliés aux bretelles. Si vous tirez sur les rembourrages d'épaule, les bretelles ne se desserrent **pas**. Tirez uniquement sur les bretelles.

3. Ouvrez les deux rembourrages d'épaule **3**.
4. Placez le TopTether **4** vers l'avant sur le siège.
5. Décrochez le sac **5** en haut.

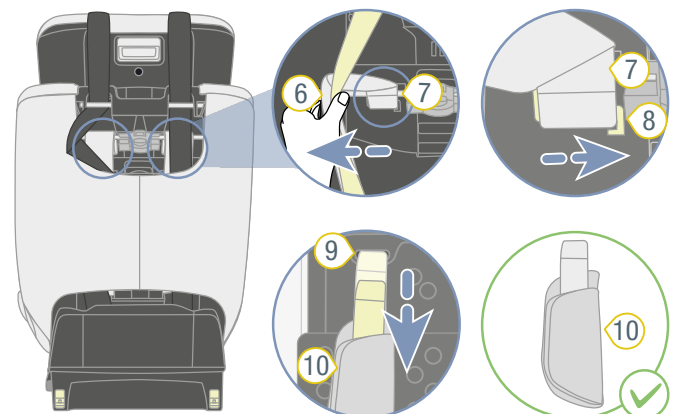

- 6** Bretelle
- 7** Boucle de ceinture
- 8** Traverse en plastique
- 9** Fente pour ceinture
- 10** Rembourrages d'épaule

6. Tirez un peu sur les bretelles **6** de manière à voir les boucles de ceinture **7** des rembourrages d'épaule **10** qui se trouvent en dessous.

7. Décrochez les boucles de ceinture **7** des barrettes en plastique **8**.
8. Tirez les rembourrages d'épaule **10** vers l'avant hors des fentes **9**.

7.3.2 Mettre en place les rembourrages d'épaule

⚠ AVERTISSEMENT

Risque de blessure dû à l'absence de rembourrages d'épaule

Les rembourrages d'épaule font partie intégrante de la sécurité du siège pour enfant. Si les rembourrages d'épaule ne sont pas utilisés, cela peut entraîner des blessures graves, voire mortelles.

- ▶ N'utilisez jamais le siège enfant sans les rembourrages d'épaule correspondants.
- ▶ N'utilisez que les rembourrages d'épaule Britax Römer d'origine.

-
- ▶ Pour remettre les rembourrages d'épaule en place, suivez les étapes dans l'ordre inverse.

⚠ AVERTISSEMENT

Risque de blessure dû à la torsion des rembourrages d'épaule

Les sangles tordues ont une influence négative sur la fonction de protection.

- ▶ Assurez-vous que les rembourrages d'épaule ne sont pas tordus ou inversés.
- ▶ Assurez-vous que les bretelles sont placées dans les rembourrages d'épaule, sous le bord noir du cache.

7.4 Dépannage

Fermeur de ceinture

Le fermeur de ceinture fait partie intégrante du siège pour enfant et remplit des fonctions importantes pour la sécurité de l'enfant. Assurez-vous que le fermeur de ceinture fonctionne parfaitement.

Problèmes possibles :

- Après avoir appuyé sur le bouton de déverrouillage rouge, les languettes de verrouillage ne sont éjectées que lentement.
- Les languettes de verrouillage ne s'enclenchent plus.
- Les languettes de verrouillage s'enclenchent mais pas de manière audible.
- Il est difficile d'enfoncer les languettes de la verrouillage dans le fermeur de ceinture.
- Pour ouvrir le fermeur de ceinture, vous devez exercer une force importante.

Solution :

- ▶ Nettoyez le fermeur de ceinture (cf. "Nettoyer le fermeur de ceinture", page 28).

Connecteur ISOFIX

Le connecteur ISOFIX fait partie intégrante du siège d'enfant et remplit des fonctions importantes pour sécuriser le siège enfant. Assurez-vous que le connecteur ISOFIX fonctionne correctement.

Problème possible :

- Les bras à encliqueter ISOFIX du siège enfant ne se connectent pas aux étriers de fixation ISOFIX du véhicule.

Solution :

- ▶ Nettoyez les étrier de fixation ISOFIX du véhicule.

8 Stockage et mise au rebut

8.1 Stockage

Si vous n'utilisez pas le produit pendant une période prolongée, respectez les informations suivantes.

- ▶ Conservez le produit dans un endroit sûr et sec.
- ▶ Maintenez la température de stockage entre 20 et 25 °C.
- ▶ Ne posez pas d'objets lourds sur le produit.
- ▶ Ne stockez pas le produit à côté d'une source de chaleur ou à la lumière directe du soleil.
- ▶ Protégez le produit de l'humidité, des liquides, de la poussière et du brouillard salin.

8.2 Mise au rebut

- ▶ Ne démontez pas le produit.
- ▶ Empêchez l'utilisation du produit défectueux par des tiers.
 - ① Coupez les bretelles.
Retirez l'étiquette d'homologation.
- ▶ Veuillez respecter les directives de mise au rebut en vigueur dans votre pays.

BRITAX RÖMER Child Safety EMEA
www.britax-roemer.com | contact@britax.com

BRITAX RÖMER Kindersicherheit GmbH
Theodor-Heuss-Straße 9
89340 Leipheim
Germany